

Bien
chez soi



MENUISERIES **PVC**

sur-mesure

 FABRICATION FRANÇAISE

MENUISIER - CONSEIL
FENÊTRES | PORTES | VOLETS





“ Notre catalogue traduit toute l’ambition que nous portons au quotidien pour répondre à vos attentes en termes de qualité, de délais, de durabilité ou de design. Je suis certain que notre artisan partenaire saura vous guider dans les nombreux choix de performance, couleurs, formes et accessoires qui vous permettront de créer des produits sur-mesure parfaitement adaptés à votre projet. En attendant que nos Menuisiers fabriquent vos fenêtres, volets ou portes, je vous souhaite une très bonne lecture et un beau projet avec votre artisan ! ”



Vincent MONJARDIN
Directeur Business Unit
MENUISIER CONSEIL

Édito

Bonjour à tous,

Avec plus de 500 collaborateurs qui partagent les mêmes valeurs essentielles façonnées au cœur des Vosges et qui font vivre plus de 75 ans de savoir-faire menuisier, nous accompagnons chaque année plus de 40 000 foyers dans la rénovation ou la construction de leur maison.

Ce gage de confiance est une vraie fierté pour nos quelques 750 artisans partenaires car vous conseiller dans le choix de vos fenêtres, portes ou volets c’est non seulement vous permettre d’améliorer la performance et l’esthétisme de votre logement, mais c’est avant tout contribuer à votre bien-être dans votre maison.

Et quoi de mieux pour votre bien-être que d’opter pour une fabrication 100 % française de qualité mais surtout pour un acteur engagé ! Avec près de 85 % de ses collaborateurs qui sont ensemble le premier actionnaire de leur entreprise, notre Groupe travaille chaque jour à atteindre les objectifs environnementaux, sociétaux et sociaux ambitieux qu’il s’est fixé dans le cadre de son projet d’Entreprise à Mission.

Notre démarche authentique, au cœur de notre ADN, repose sur des projets et actions concrètes comme par exemple le recyclage des menuiseries remplacées, la conception de nos propres gammes de fenêtres pour réduire leur impact environnemental, le maintien de plus de 90 % de nos achats en France...

Je suis fier du chemin que notre Groupe a parcouru ces dernières années et de la route que nous avons tracée avec notre démarche d’Entreprise à Mission.

J’espère que nous aurons vite la possibilité de la faire vivre, avec votre artisan, au travers de votre projet.

Laurent DEMASLES

PDG Les Zelles,
Direction Groupe PANDO

Venez découvrir
notre dernier
Rapport de Mission



Laissez-vous inspirer...

Créer



p. 6

Vivre



p. 8

Rêver



p. 10

Se ressourcer



p. 12

... pour mieux choisir

Les étapes de mon projet..... p. 14

Fenêtres

Comparez nos collections..... p. 16

Collection *sym*..... p. 18

Collection *révélation* p. 22

Collections *sym* et *révélation*

Faites le choix du sur-mesure..... p. 30

Vitrages décoratifs et options p. 32

La maison connectée p. 34

Les volets roulants intégrés p. 36

La sécurité..... p. 38

Portes

Les portes d'entrée..... p. 41

Les portes menuisées..... p. 42

Les portes vitrées..... p. 44

Les panneaux décor..... p. 48

Les accessoires p. 54

Les portes de service p. 56



GUIDE TECHNIQUE

La performance énergétique des menuiseries .. p. 60

L'isolation thermique et le contrôle solaire p. 61

La performance acoustique du vitrage p. 62

La sécurité et la pose..... p. 64

MENUISIER-CONSEIL, une entreprise à mission

Notre entreprise p. 67

Qui sommes-nous ?..... p. 68

La qualité est une priorité p. 70

Des menuiseries engagées..... p. 71

Sommaire

Créer

Clarté et simplicité

BIEN VIVRE DANS SA CUISINE

*Lieu de partage
et même de création...*



“ J'aère facilement
et je profite de la vue. ”

Une cuisine agréable fait la part belle à la **lumière naturelle**. Devant l'évier ou près du coin repas vos fenêtres sont à la fois un élément **esthétique** et **pratique**.

6

*Ajoutez une touche
d'originalité
à votre cuisine !*



RETROUVEZ TOUTES LES CONFIGURATIONS DE FENÊTRES ► P. 30



Un peu de buée ? Trop de vent pour ouvrir complètement la fenêtre ? L'**oscillo-battant** est une solution idéale. ► P. 30

être bien au
quotidien

Collection *révélation*
Fenêtre 2 vantaux, ouvrants à la française
Blanc RAL 9016 intérieur,
chêne naturel extérieur

Vivre

Espace et sécurité

BIEN SE DÉTENDRE DANS SON SÉJOUR

Baignée de lumière, la pièce à vivre de votre maison s'ouvre vers l'extérieur.

Elle prolonge ce **cocon de bien-être** dans lequel vous vous sentez si bien : ouverte à l'air libre, légèrement à couvert à l'ombre du volet, toujours **bien protégée**. Voici une baie vitrée au design parfaitement ajusté à votre déco.

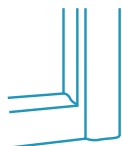

Soucieux du détail ? Les différentes **parcloses** vous permettent de choisir la finition qui s'accorde à votre style. ► **P. 26**



“ Notre grande baie vitrée change tout, aussi agréable en été qu'en hiver. ”

Besoin d'une fermeture sécurisée ?



TOUTES NOS OPTIONS ► **P. 29**

être bien au
quotidien

Collection *révélation*

Porte-fenêtre 2 vantaux et porte-fenêtre 1 vantail,
ouvrants à la française

Gris RAL 7035

Rêver

Calme et sérénité

BIEN SE REPOSER DANS SA CHAMBRE

Le silence est d'or...

*... et certainement encore plus lorsqu'il s'agit de regonfler les batteries. Vous avez tellement soigné le couchage et **les détails** qui font de votre chambre le lieu de repos idéal qu'il ne faudrait pas faillir pour la fenêtre !*

“ *Le grand confort de notre chambre, c'est bien sûr aussi la bonne isolation des éléments extérieurs, ce n'est pas un détail !* ”



On ferme la fenêtre et soudain... nous voilà isolés du bruit !



FAIRE LE BON CHOIX ISOLATION ACOUSTIQUE ► P. 62

Dans notre panel de couleurs, il y a forcément celle qui s'accorde à votre déco. ► P. 27



être bien au
quotidien

Collection *révélation*

Fenêtres 2 vantaux,
ouvrants à la française

Blanc RAL 9016

Se ressourcer

Confort et intimité

BIEN SE DÉTENDRE DANS SA SALLE DE BAIN

*Offrir un bain de lumière
mais protéger de la vue,
aérer mais savoir bien isoler...*



“ Profiter de
la lumière
naturelle ”

12

*La fenêtre d'une salle de bain doit savoir tout faire pour vous garantir un **confort maximum**.
Car ce bien-être, c'est l'énergie que vous emmagasinez pour le reste de la journée !*

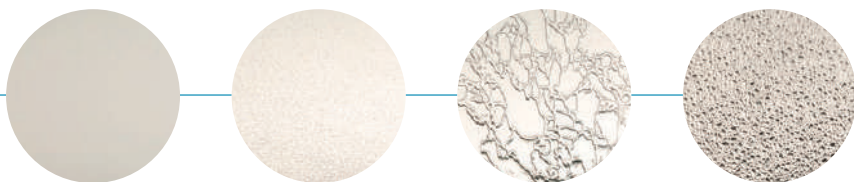

Un vitrage occultant peut devenir un élément de décoration grâce à notre grand choix de finitions.

TOUS LES CHOIX ► P. 32

*La bonne isolation
ne s'improvise pas
dans la salle de bain.*



FAITES LE BON CHOIX ► P. 61

être bien au
quotidien

Collection *révélation*

Fenêtre 1 vantail,
ouvrant oscillo-battant

Gris anthracite RAL 7016
2 faces

Les étapes de mon projet

Devis, délais, déductions fiscales, attestations, assurances décennales, **je suis accompagné** tout au long de mon achat et après la pose.

1

Je trouve l'**inspiration** grâce à un large choix de produits et les exemples de réalisations **MENUISIER-CONSEIL**.

2

Un **professionnel me guide** pour mieux définir mes besoins et faire les bons choix techniques.

3

Mes questions

POURQUOI RÉNOVER ?

- ✓ Je **réduis** ma facture
- ✓ Je **valorise** mon patrimoine
- ✓ Je **gagne** en confort de vie
- ✓ Je **fais un choix** éco-responsable

Les menuiseries intégrant du pvc recyclé affichent l'**empreinte carbone la plus basse**, tout matériau confondu.



NOS ENGAGEMENTS ENVIRONNEMENTAUX
► P. 71

J'ai des fenêtres avec des formes particulières, quelles sont mes possibilités ?

Quel design avec l'architecture de ma maison ?
La serrurerie est-elle bien renforcée ?
Ai-je besoin d'une poignée extérieure ?

QUEL DESIGN POUR QUELLE PIÈCE ?

Ai-je envie que mes fenêtres soient discrètes ?
Blanches ou de couleur ? Classique, imitation bois ?
Différentes à l'extérieur et à l'intérieur ?

TOUS LES COLORIS
► P. 27



Formes sur-mesure
► P. 30

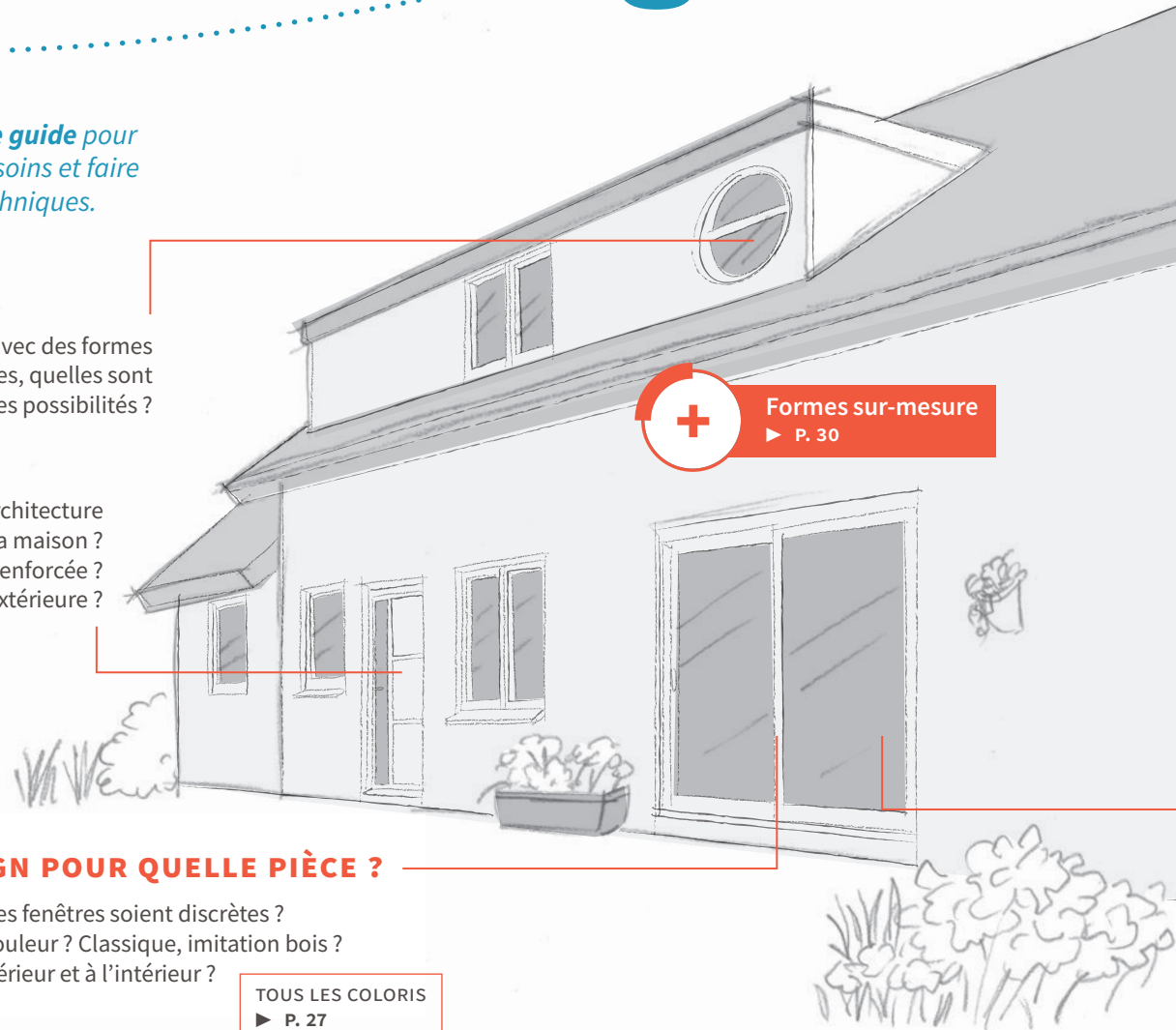

Je profite de mon nouvel
espace en toute sérénité

Conditions de pose
et gestion du chantier,
je me repose sur
un **artisan spécialisé**.

4

5

COMMENT CHOISIR SON VITRAGE ?

Ai-je besoin d'une isolation
acoustique particulière ?

Comment est exposée ma fenêtre,
de quelle performance thermique
ai-je besoin ?



Options volets
roulants ▶ P. 36

ET LA SÉCURITÉ ?

Ai-je besoin de condamner ma
porte-fenêtre depuis l'extérieur ?
Y a-t-il des dispositifs connectés
pour automatiser les volets ?



Comparez nos
collections ▶ P. 16

TOUTES LES OPTIONS
DOMOTIQUE ▶ P. 34



Optez pour une **maison connectée** :
des solutions pour détecter l'ouverture
et l'intrusion, selon votre souhait



“ Avec notre conseiller, nous avons
choisi pièce par pièce la fenêtre
qui convenait le mieux à ce dont
nous avons besoin, précisément.
Lumière, isolation, performance...
Ce sont des choix qui font que nous
sommes bien chez nous, partout ! ”

15

Pour aller plus loin

GUIDE
TECHNIQUE 
MENUISIER - CONSEIL
FENÊTRES | PORTES | VOILETS

Collection

sym



16



SON ATOUT PRINCIPAL

Une esthétique traditionnelle couplée à un excellent rapport performance / prix



Retrouvez l'ensemble de la collection *sym*

► P. 18

Fenêtres en PVC...

L'essentiel de la menuiserie intemporelle au meilleur prix



vitrage de 24 à 36 mm



double vitrage 4/16/4
faiblement émissif
avec gaz Argon et intercalaire à bord chaud (*Warm Edge*)



PERFORMANCE THERMIQUE*

Uw de 1 à 1,6 W (m², K)



PERFORMANCE ACOUSTIQUE*

jusqu'à 42 dB



RÉSISTANCE AIR-EAU-VENT*

Classement jusqu'à A*3 E*7A V*A3



Vitrage + vitrage décoratif (14 choix), volets roulants, domotique

* Dimensions certifiées CSTB

... 2 OFFRES EN RÉPONSE À VOS BESOINS



La performance technique sur-mesure et éco-conçue

vitrage de 28 à 45 mm

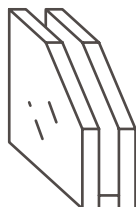

double vitrage 4/20/4
faiblement émissif
avec gaz Argon et intercalaire
à bord chaud (*Warm Edge*)



PERFORMANCE THERMIQUE*

De 0,9 à 1,4 W (m², K)



PERFORMANCE ACOUSTIQUE*

jusqu'à 42 dB



RÉSISTANCE AIR-EAU-VENT*

Classement A*4 E*7A V*A2



22

COULEURS



3

PARCLOSES



+

PACK SÉCURITÉ
EN OPTION

Vitrage + vitrage décoratif (14 choix), volets roulants, domotique

* Dimensions certifiées CSTB

Menuisier Conseil • CATALOGUE PVC

Collection *révélation*



SON ATOUT PRINCIPAL

Un très large choix de personnalisations
Une performance technique optimisée

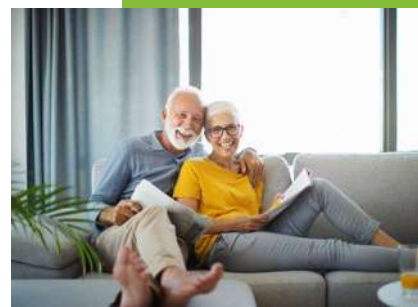

Retrouvez l'ensemble
de la collection *révélation*

► P. 22

why



Collection

sym

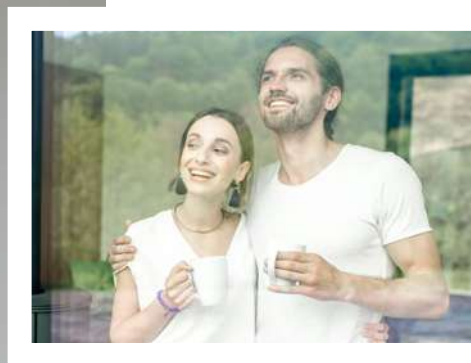

Présentation générale _____ p. 20

Ouvertures et châssis de forme _____ p. 30

Vitrages décoratifs et options _____ p. 32

La fenêtre *sym* offre un **rapport performance-prix optimum**.
Son esthétique sobre et ses formes élégantes en font une **menuiserie contemporaine**, aux formes adoucies qui fluidifient les façades et s'adaptent à tous les intérieurs.

Collection *sym*



“ Avec la symétrie des ouvrants aussi bien à l'intérieur qu'à l'extérieur, nous avons fait un choix esthétique sans pour autant négliger les aspects techniques. ”

En neuf ou en rénovation, une collection complète à l'esthétique traditionnelle.

PERFORMANCES TECHNIQUES



PERFORMANCE THERMIQUE*

Uw de 1 à 1,6 W (m², K)



PERFORMANCE ACOUSTIQUE*

jusqu'à 42 dB



RÉSISTANCE AIR-EAU-VENT*

Classement jusqu'à A*3 E*7A V*A3



Vous pouvez bénéficier d'un CRÉDIT D'IMPÔT



20



OUVRANTS SYMÉTRIQUES



PARCLOUSE TRADITIONNELLE



VERROU BAS

Accessoires

- ▶ Crémones FERCO
- ▶ Fiche laquée blanche à platines avec cache-paumelle PVC blanc
- ▶ Protection de seuil en aluminium sur les portes-fenêtres

* Dimensions certifiées CSTB

La simplicité et l'efficacité
sont au service de l'élégance

Option
ouverture
oscillo-
battant
► P. 30



Option petits bois ► P. 32



Battement central :
128 mm
(vue extérieure)

1 Vitrage



de 24 à 36 mm
double vitrage 4/16/4
faiblement émissif
avec gaz Argon et intercalaire
à bord chaud (*Warm Edge*)

2 Dormant

- Dormant droit pour pose en tunnel
- Dormant de 60 mm pour rénovation totale ou dormant à aile de recouvrement 30, 40, 70 mm pour rénovation avec dormant conservé
- Dormant monobloc pour doublage de 100, 120, 140 ou 160 mm pour les travaux neufs

3 Armatures

- En **acier galvanisé**, posées suivant les directives de l'avis technique ou en option renfort total



Esthétisme

- 2 coloris disponibles



BLANC
RAL 9016
TEINTÉ DANS LA MASSE
2 FACES



GRIS
RAL 7035
TEINTÉ DANS LA MASSE
2 FACES





révélation



Collection *révélation*



Présentation générale _____	p. 24
Choix de parclose et couleurs _____	p. 26
Options sécurité et poignées _____	p. 28
Ouvertures et châssis de forme _____	p. 30
Vitrages décoratifs et options _____	p. 32

La collection *révélation* propose des fenêtres aux niveaux de **performances acoustiques et thermiques** élevés pour répondre à vos **besoins les plus exigeants**. Ses **nombreuses possibilités de personnalisation** (options, formes, couleurs, finitions) en font la fenêtre idéale pour un projet unique et **réellement sur-mesure**.

Collection *révélation*



“ Ses grandes possibilités de finition
en font la fenêtre idéale. ”

La collection *révélation* présente des performances acoustiques et thermiques qui s'adapteront à vos besoins.

PERFORMANCES TECHNIQUES



PERFORMANCE THERMIQUE*

De 0,9 à 1,4 W (m², K)



PERFORMANCE ACOUSTIQUE*

jusqu'à 42 dB



RÉSISTANCE AIR-EAU-VENT*

Classement A*4 E*7A V*A2



Esthétisme

- ▶ 22 coloris disponibles, en mono ou bi-coloration
- ▶ 3 types de parclose
- ▶ Un battement central réduit pour plus de lumière

Durabilité

- ▶ Quincaillerie avec traitement anti corrosion (FerGUard Silver**)
- ▶ Poignées en aluminium laqué
- ▶ Protection de seuil en aluminium sur les portes fenêtres ▶ P.55

Technicité

- ▶ Une étanchéité à l'air hautement performante (classement A4 sur toute notre offre)
- ▶ Offre de dormant complète en neuf, rénovation et réhabilitation complète
- ▶ Un ouvrant 5 chambres de 77 mm d'épaisseur

* Dimensions certifiées CSTB

** Exclusivité quincaillerie FERCO



*Tout en diversité et en finesse,
pour des performances
adaptées à toutes les exigences*

Un battement central esthétique et fin

- ▶ assure un **maximum de lumière** dans votre maison
- ▶ largeur : 116 mm

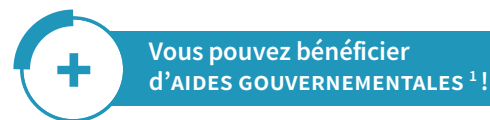
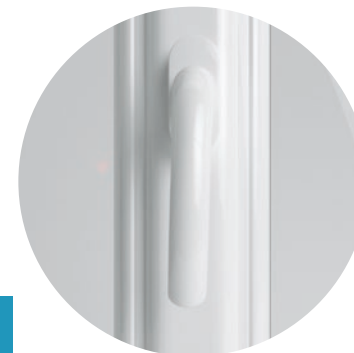

Vitrage



de 28 à 45 mm

double vitrage 4/20/4
faiblement émissif
avec gaz Argon et intercalaire
à bord chaud (*Warm Edge*)

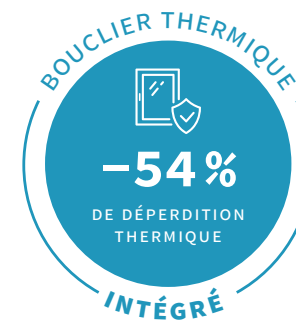

Dormant

- ▶ Dormant droit pour pose en tunnel
- ▶ Dormant de 60 mm pour **rénovation totale** ou dormant à aile de recouvrement 30, 40, 70 mm pour **rénovation avec dormant conservé**
- ▶ Dormant pour dépose totale pour **doublage de 80 à 160 mm**
- ▶ Dormant de 100, 120, 140 et 160 mm pour les travaux en neuf

1. Fenêtres éligibles aux aides gouvernementales en vigueur. Vitrage 4/20/4 faiblement émissif avec Gaz Argon + Warm Edge

Collection *révélation*



1

Je choisis
le style de parclose



Mon choix

Personnalisez vos fenêtres, en choisissant vos finitions.

Les **parcloses** garantissent le maintien du vitrage par l'intérieur et affinent le style de vos fenêtres.



Parcloses
moulurée

Idéal pour les logements
avec un *charme ancien*

disponible dans toutes les couleurs



Parcloses
galbée

une ligne
fluide et contemporaine

disponible dans toutes les couleurs



Parcloses
carrée

un design
moderne

en blanc uniquement
(sous réserve de faisabilité technique)

2

Je choisis **la couleur**
parmi **22 coloris**

Couleurs *privilège*



BLANC
RAL 9016
TEINTÉ DANS LA MASSE
2 FACES



BEIGE
RAL 1013
TEINTÉ DANS LA MASSE
2 FACES



GRIS
RAL 7035
TEINTÉ DANS LA MASSE
2 FACES



GRIS ANTHRACITE
RAL 7016 2 FACES
OU BLANC INTÉRIEUR



NOIR N2100
2 FACES



CHÊNE DORÉ VEINÉ
2 FACES
OU BLANC INTÉRIEUR

Nos autres *coloris*

Toutes nos menuiseries sont proposées en bi-coloration – blanc intérieur / plaxage extérieur – à l'exception des coloris : blanc, beige RAL 1013 et gris RAL 7035, Pepper Oak et N2100 uniquement disponibles en 2 faces.

Le gris anthracite RAL 7016, l'acajou et le chêne doré sont en revanche disponibles en 1 et 2 faces.



NOIR ULTIMATE
RAL 9005 EXTÉRIEUR
BLANC INTÉRIEUR



BRUN NOIR LISSE
RAL 8022 EXTÉRIEUR
BLANC INTÉRIEUR



GRIS QUARTZ LISSE
RAL 7039 EXTÉRIEUR
BLANC INTÉRIEUR



GRIS ALUMINIUM
RAL 9007 EXTÉRIEUR
BLANC INTÉRIEUR



BLANC ALUMINIUM
RAL 9006 EXTÉRIEUR
BLANC INTÉRIEUR



**GRIS ALUMINIUM
BROSSÉ**
BROSSÉ EXTÉRIEUR
BLANC INTÉRIEUR



PEPPER OAK
2 FACES



VERT MOUSSE LISSE
RAL 6005 EXTÉRIEUR
BLANC INTÉRIEUR



ROUGE FONCÉ LISSE
RAL 3011 EXTÉRIEUR
BLANC INTÉRIEUR



ACAJOU VEINÉ
2 FACES
OU BLANC INTÉRIEUR



**CHÊNE RUSTIQUE
VEINÉ EXTÉRIEUR**
BLANC INTÉRIEUR



**WINCHESTER
VEINÉ EXTÉRIEUR**
BLANC INTÉRIEUR



**CHÊNE IRLANDAIS
VEINÉ EXTÉRIEUR**
BLANC INTÉRIEUR



**CHÊNE NATUREL
VEINÉ EXTÉRIEUR**
BLANC INTÉRIEUR

Collection *révélation*



3

Je choisis
le style de poignée



Mon choix

Choisissez votre poignée.

Notre gamme de **poignées SECUSTIK**



BLANC



NOIR



BEIGE



LAITON



INOX

28

Nos **béquilles** et **plaques de portes-fenêtres**



BLANC



NOIR



TOKYO



VALENCIA



INOX

Sur les portes blanches
en base. Existe également
en bi-couleur blanc/noir

Sur les portes chêne
doré, RAL 7016 2 faces
et N2100 en base



Renforcez la sécurité de votre maison.

Notre **Pack Sécurité** est un système de protection performant : vos fenêtres résistent efficacement aux tentatives d'effraction.



Gâches champignon

Ces gâches emprisonnent le galet qui a une forme de champignon. Celui-ci est solidement prisonnier de la gâche de sécurité. Une fois la fenêtre fermée, il devient très compliqué de l'arracher.



Crémone semi-fixe

Sécurisation du vantail secondaire avec renvoi d'angle haut et bas comme sur le vantail principal. Une poignée est intégrée dans la feuillure pour ouvrir en un seul geste l'ouvrant.



Gâche antidégondage

Empêche le soulèvement du châssis.



Pack Sécurité



Découvrez notre offre de domotique sécurité ► P. 38

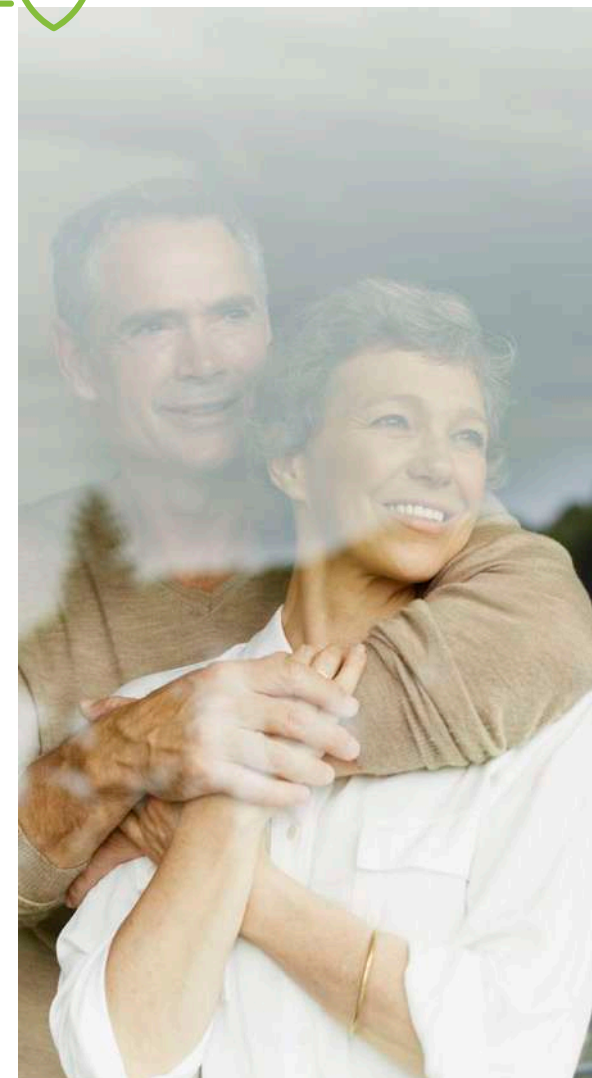

Sym et révélation

faites le choix du sur-mesure



1

Je choisis
la structure



Mon envie

Parce que chaque maison est unique et que chaque fenêtre s'adapte aux besoins de la pièce et de ses occupants, la gamme de formes de fenêtres et les types d'ouverture offrent des solutions entièrement modulables.

1
VANTAIL

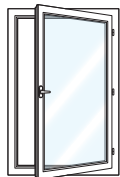

2
VANTAUX

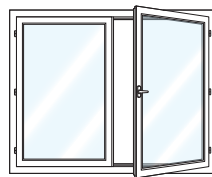

DIFFÉRENTS
TYPES D'OUVERTURE

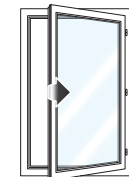

OUVERTURE
À LA FRANÇAISE

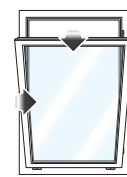

OUVERTURE
OSCILLO-BATTANT

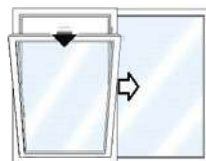

OUVERTURE
OSCILLO-COULISSANT

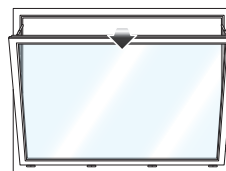

SOUFFLET

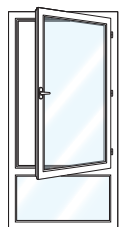

FIXE

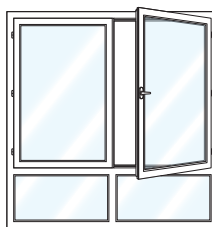

La baie coulissante en oscillo-translation

Ce système de fermeture spécifique à MENUISIER-CONSEIL est doté d'un système à frappe. Ce type d'ouverture permet une utilisation plus aisée du vantail. L'ouvrant principal ayant deux fonctions : oscillo-battant pour ventiler et coulissant-translation pour ouvrir, il se rabat sur l'autre moitié du châssis, qui elle, est fixe. La baie coulissante en oscillo-translation offre ainsi des performances accrues par rapport à un coulissant classique, notamment à l'étanchéité à l'air et à l'eau.



MENUISIER-CONSEIL adapte la forme de ses châssis à votre habitation.

Forme, options, couleurs vous pouvez créer la fenêtre qui correspond le mieux à tous vos besoins : vitrage classique, vitrage fantaisie, fixe, un ou plusieurs vantaux, ouvrants à la française, avec ou sans croisillons, etc.



Choisissez votre châssis

*disponibles sur les collections **sym** et **révélation***

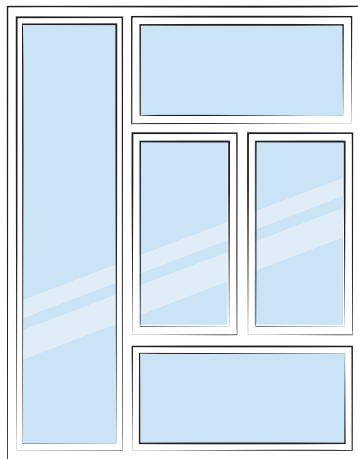

EXEMPLE COMPOSÉ

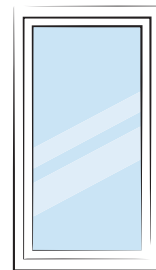

RECTANGLE

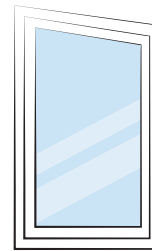

TRAPÈZE

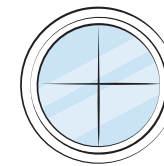

CEIL DE BŒUF

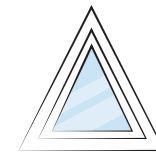

TRIANGLE

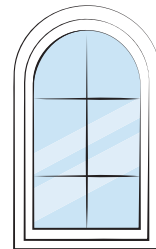

PLEIN
CINTRE

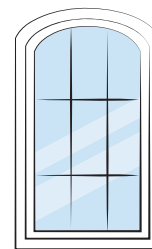

CINTRE
SURBAISSÉ

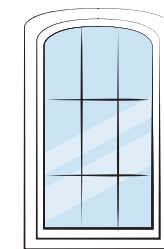

ANSE
DE PANIER

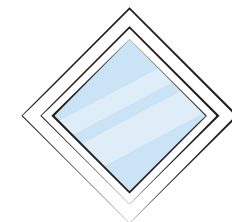

LOSANGE

Sym et révélation

vitrages décoratifs et options

Parce qu'un bain de lumière peut préserver l'intimité tout en faisant preuve d'originalité !



SATINOVO (SABLÉ)



LISTRAL 200 (IMPRESSION)



DELTA MAT CLAIR

Ci-dessus : comparez nos vitrages décoratifs Satinovo, Listral 200 et Delta Mat Clair à un vitrage standard.

32

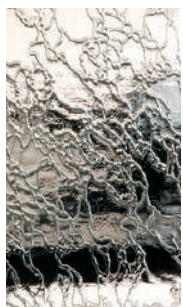

DELTA BRILLANT CLAIR



GOUTTE D'EAU



KATHÉDRAL BLANC



GA BLANC



BAMBOU BLANC



CHINCHILLA BLANC

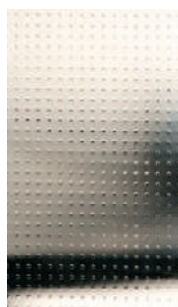

MASTER LENS

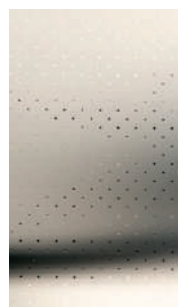

PAVÉ



MASTER CARRÉ



BAROQUE BLANC



“ Je profite d'un maximum de lumière, mais en toute discrétion ! ”

3











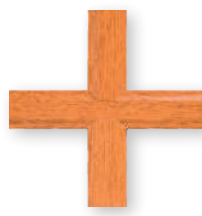

Je mixe les options

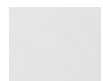
Choisissez vos options

disponibles sur les collections *sym* et *révélation*

Les petits bois et les filets

Les petits bois sont des croisillons menuisés, collés ou intégrés au vitrage. Ils donnent à votre fenêtre une touche rustique. Ils sont disponibles pour l'ensemble de nos fenêtres et portes-fenêtres et sur une partie de nos portes.

							
Taille 18/8	Taille 26/8	Taille 45/8	Taille 10/8	Taille 9,5/5			
							
BLANC RAL 9016	BEIGE RAL 1013	GRIS RAL 7035	GRIS ANTHRACITE RAL 7016	NOIR N2100	LAITON	CHÊNE DORÉ	CANON DE FUSIL
Existe en 10/8 18/8 26/8 45/8	Existe en 18/8 26/8	Existe en 26/8 45/8	Existe en 18/8 - 2 FACES 26/8 - 2 FACES 26/8 - 1 FACE 45/8 - 2 FACES	Existe en 18/8 26/8 45/8	Existe en 10/8 9,5/5	Existe en 18/8 - 2 FACES 26/8 - 2 FACES 26/8 - 1 FACE	Existe en 10/8



Les grilles de ventilation

Parce que la ventilation de votre habitation est essentielle (humidité réduite, renouvellement de l'air intérieur...), la gamme de grilles d'entrée d'air intégrées dans nos menuiseries associe efficacement isolation et ventilation.



ALDES EA30 OU EA 22

Existe en :
- débit 22 m³/h (blanc)
- débit 30 m³/h (blanc, brun, beige)



ALDES EHL 6/45

Hygroréglable
(existe en blanc, brun, beige)



NICOLL

Existe en :
- débit 15 m³/h (blanc, brun),
- débit 22 m³/h (blanc),
- débit 30 m³/h (blanc, brun, beige)



ISOLA

Existe en :
- hygroréglable
- débit 45 m³/h (existe en blanc/noir, gris 7035)

connectée





La maison *connectée*



Les volets roulants intégrés _____ p. 36

La sécurité _____ p. 38

La domotique permet de gagner en **sécurité**. Mais c'est surtout une bonne solution pour gagner en **confort au quotidien** car ce sont "des petits riens" qui changent tout !

Les volets *roulants* intégrés



“ Je me protège du soleil, du froid, quelquefois de l'orage, je fais de la mi-ombre puis j'ai besoin de lumière... Merci l'automatisation. ”

Le confort passe aussi par **se simplifier la vie**, surtout lorsqu'il s'agit de gestes quotidiens et répétitifs. Dans ce domaine, la motorisation des volets n'est pas un luxe ! Tous nos volets sont montés uniquement en usine, directement sur nos menuiseries.

Éclipse / coffre intérieur

Rénovation et neuf / Monobloc



BLANC
RAL 9016



BEIGE
RAL 1013



CHÊNE DORÉ



GRIS
RAL 7035



GRIS
ANTHRACITE
RAL 7016



NOIR N2100

Verso / coffre extérieur

Rénovation / Monobloc

Le seul coffre extérieur accessible de l'intérieur !



BLANC
RAL 9016



GRIS
RAL 7035

Bloc y / coffre demi-linteau

Neuf / Monobloc

Renforce les performances thermiques de votre menuiserie.

Uniquement motorisé.

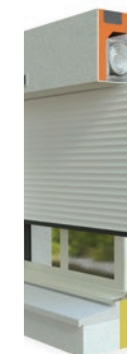

Les volets persiennes

Le système de fermeture tout intégré le plus accessible avec des volets qui se replient sur eux-mêmes.



BLANC
RAL 9016



GRIS
RAL 7035



2

types de traction manuelle

Par treuil ou par sangle

2

types de lames

PVC ou Alu

2

tailles de coffre

165 mm ou 205 mm
(disponibles selon certaines dimensions,
contraintes de mise en œuvre et uniquement
dans certains coloris)

4

types de motorisation

filaire / radio / hybride / solaire



Les volets roulants électriques peuvent être installés sur **toutes nos fenêtres.***

Kit / motorisation solaire



somfy.

Ultraperformants et auto-alimentés, le choix responsable pour motoriser les volets roulants !

Alimentation par un panneau solaire directement posé sur le coffret.

Le panneau capte la lumière du jour, avec ou sans soleil, pour la transformer en énergie électrique.

L'énergie est stockée par la batterie (autonomie de 45 jours en obscurité totale sur la base de 2 montées et 2 descentes par jour). La batterie fournit l'énergie au moteur pour fonctionner de façon optimale.

Kit / motorisation radio



somfy.

DELTA DORE

Ouvrez ou fermez vos volets sans effort.

Solution idéale pour la rénovation : pas de câblage dans les murs pour la télécommande.

Alimentation uniquement du moteur dans le coffret.



Kit / motorisation filaire



somfy.

DELTA DORE

Une solution simple pour transformer un volet à manivelle ou à sangle en volet motorisé.

Alimentation encastrée du moteur dans le coffret du boîtier de commande mural.

* Sous réserve du respect des contraintes techniques

La sécurité



“ Le système sans fil,
c'est la tranquillité
en toute simplicité ! ”



Pas de stress

Se sentir en sécurité **même éloigné de chez soi**, c'est savoir que l'on peut être averti dès l'ouverture d'une porte ou d'une baie vitrée.

- ▶ détection d'ouverture et intrusion
- ▶ communication sans fil

Pack **ouverture**



Comprend une box Tydom
+ 6 détecteurs micro-ouverture.

Pack **alarme tyxal + performance**



Comprend une centrale sirène
+ une télécommande.

Pack **détection d'intrusion standard**



Comprend une centrale sirène, un clavier radio,
un détecteur de mouvement, un détecteur
d'ouverture et 2 télécommandes.

Pack **détection d'intrusion** **CONNECTÉ**



Comprend une box Tydom, une centrale sirène,
un clavier radio, deux détecteurs
de mouvement, une sirène extérieure
et 2 télécommandes.

Pack **détection d'intrusion** **VIDÉO**



Comprend un pack Tydom vidéo GSM,
une centrale sirène, un clavier radio,
2 détecteurs de mouvement, une
sirène extérieure et 2 télécommandes.

**DELTA
DORE**

Automatiser et contrôler facilement
tous vos équipements.

- ▶ automatisation des volets, chauffage, éclairage, alarme, portail, porte de garage
- ▶ contrôle simple avec votre smartphone

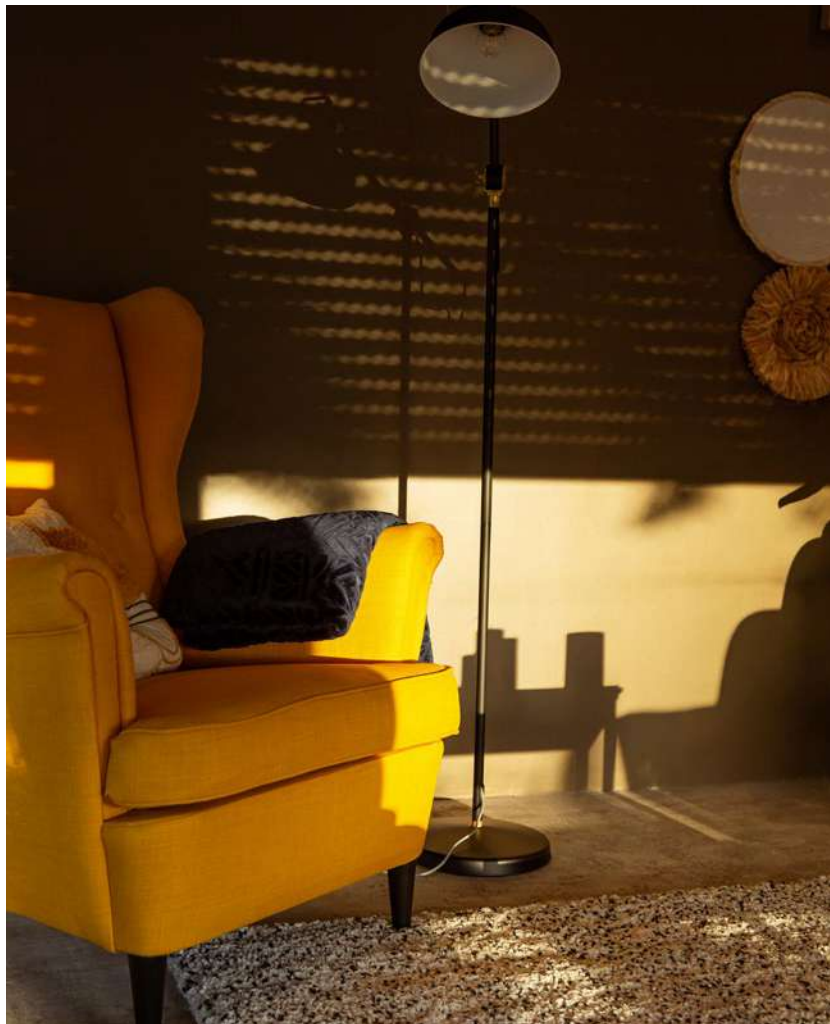

La maison connectée avec



La *sécurité*

bienvenue



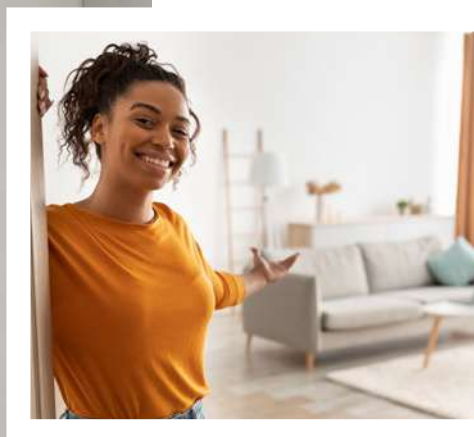

Les portes *d'entrée*

La porte est la **première bonne impression** que l'on donne au visiteur...
Bienvenue chez vous !

Dessinez votre porte _____ p. **43**

Les portes vitrées _____ p. **44**

Les panneaux décor _____ p. **48**

Les accessoires portes _____ p. **54**

Les portes de service _____ p. **56**

Les portes *menuisées*

Elles se reconnaissent à leurs **parements**, divisés en plusieurs panneaux. Ces derniers peuvent aussi être habillés de panneaux vitrés pour **apporter de la lumière** à votre entrée. À vous de choisir le style et la combinaison de panneaux qui vous conviennent !



SÉCURITÉ RENFORCÉE SUR TOUTES NOS PORTES

Renfort périphérique en acier traité 20/10 avec insert soudé dans chaque angle.

RENFORT D'ANGLE

Profil pvc _____

Renfort angle soudé _____

Renfort acier _____

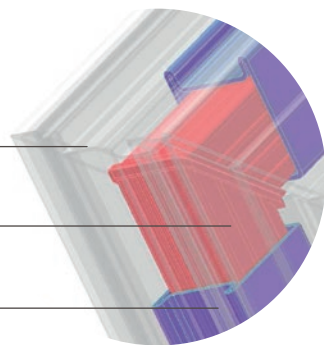

Dessinez votre porte

Personnalisez
votre habitat dès
la porte d'entrée !

Contemporaine ou plus
classique, avec ou sans
vitrage, la porte d'entrée
se décline dans différents
styles et couleurs pour
s'intégrer harmonieusement
à l'architecture de
votre maison.

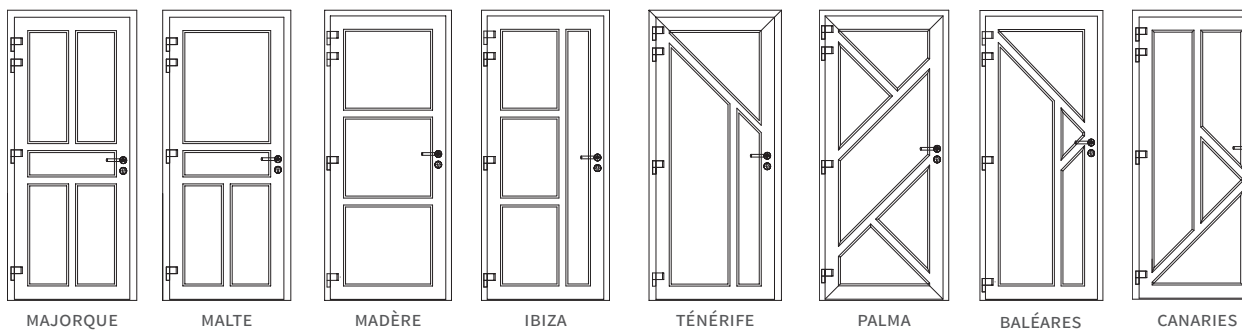
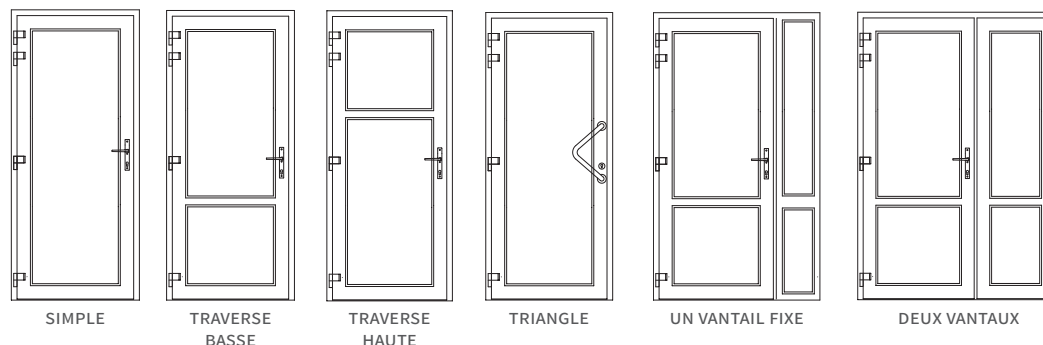

Modèles uniquement disponibles en blanc, beige et gris RAL 7035



Couleurs *priviège*



Plus de choix

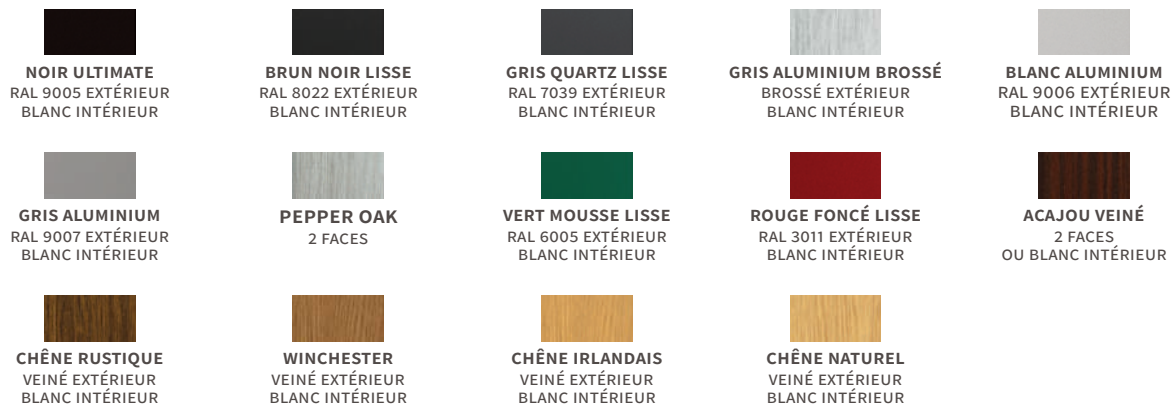

Les portes *vitrées*

Nos panneaux vitrés créent un **jeu de lumière** original qui personnalise votre entrée.
Ils sont par ailleurs équipés de vitrages spécifiques agissant comme une **véritable protection** contre le vandalisme et l'effraction.

Deux collections vous sont proposées :

Protect Design *VerriEco*

- ▶ feuilleté SP10
- ▶ feuilleté 44/2
- ▶ classe P5A
- ▶ classe P2A



SÉCURITÉ RENFORCÉE SUR TOUTES NOS PORTES

Renfort périphérique en acier traité 20/10
avec insert soudé dans chaque angle.



Toutes les portes vitrées sont disponibles dans
l'intégralité des couleurs MESUISIER-CONSEIL ▶ P. 27



Collection VerriEco

Une collection abordable, retardatrice d'effraction,
pour **sécuriser** votre logement avec style.

- ▶ Verre trempé 4 mm et feuilleté 44/2, pour la protection des biens et des personnes



Tous nos panneaux sont disponibles avec des motifs transparents ou opaques sans transparence.

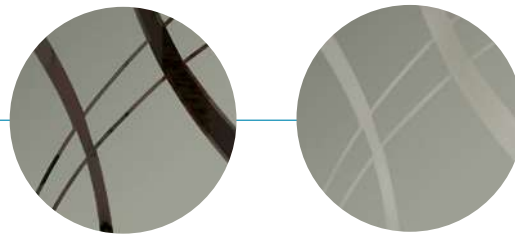

VE VERT 03



VE VERT 03ML



VE VERT 01



VE VERT 01ML



VE VEG 01



VE VEG 01ML



VE VEG 02



VE VEG 02ML

Collection *VerriEco*



Toutes les portes vitrées sont disponibles dans l'intégralité des couleurs MESUISIER-CONSEIL ▶ P. 27



VE VEG 03



VE VEG 03ML



VE SCUL 01



VE SCUL 01ML



VE SCUL 02



VE SCUL 02ML



VE HORI 05



VE HORI 05ML



Collection *Protect Design*

Nos panneaux sont réalisés à la pièce, par des *maîtres verriers*.

- ▶ Leurs caractéristiques techniques leur apportent un **degré de protection nettement supérieur** au minimum que les assureurs préconisent pour les particuliers.



PS 139



PS 003



PS 022



PS 124



PS 110



PS 161



PS 138



PS 007



PS 136



PS 077



Une excellente isolation thermique et acoustique



Toutes les portes vitrées sont disponibles dans l'intégralité des couleurs MESUISIER-CONSEIL ▶ P. 27

Les panneaux *décor*

Un choix de plus de 50 modèles pour
habiller votre porte de manière originale
tout en garantissant à votre entrée
une **isolation thermique optimale**.

COMPOSITION D'UN PANNEAU DÉCORATIF

Pour une **isolation thermique renforcée**,
panneau rempli de mousse isolante haute densité

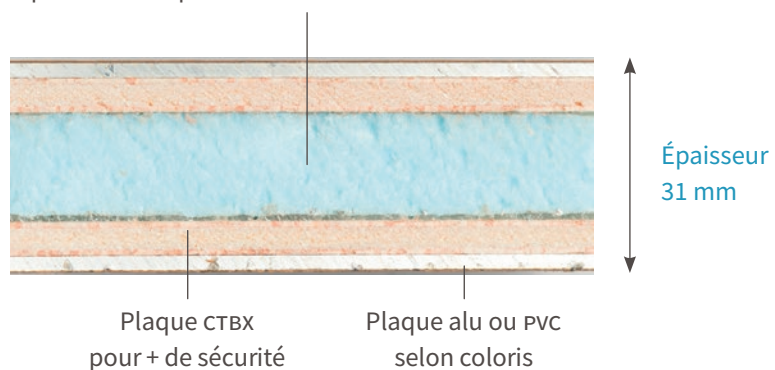

SÉCURITÉ RENFORCÉE SUR TOUTES NOS PORTES

Renfort périphérique en acier traité 20/10
avec insert soudé dans chaque angle.





CARACAS



BASILIC
ALUNOX INCLUS



ONDINE



ROSTAND 4
ALUNOX EN OPTION



PÉROU 5



PÉROU 5
MÉTAL 2 FACES



LIMA 5
MÉTAL 2 FACES



SALVADOR 4
ALUNOX EN OPTION



JAMAÏQUE 3



JAMAÏQUE 3
MÉTAL 2 FACES

LÉGENDE

BLANC
RAL 9016
TEINTÉ DANS LA MASSE
2 FACES

Tous les panneaux décor sont disponibles en blanc. Les couleurs supplémentaires en option son indiquées par ce nuancier.



GRIS ANTHRACITE
RAL 7016 2 FACES LISSE
OU BLANC INTÉRIEUR

CHÊNE DORÉ
VEINÉ 2 FACES
OU BLANC INTÉRIEUR

WINCHESTER
VEINÉ EXTÉRIEUR
BLANC INTÉRIEUR

CHÊNE IRLANDAIS
VEINÉ EXTÉRIEUR
BLANC INTÉRIEUR

Les panneaux *décor*



50



BRÉSIL 1



BRÉSIL 1
MÉTAL 2 FACES



GUATEMALA 6



GUATEMALA 6
MÉTAL 2 FACES



TRINIDAD 6
MÉTAL 2 FACES



SURINAM 3



RIO 3



GOYA 3
MÉTAL 2 FACES



PANAMA 3
MÉTAL 2 FACES

LÉGENDE

BLANC
RAL 9016
TEINTÉ DANS LA MASSE
2 FACES

Tous les panneaux décor sont disponibles en blanc. Les couleurs supplémentaires en option son indiquées par ce nuancier.



GRIS ANTHRACITE
RAL 7016 2 FACES LISSE
OU BLANC INTÉRIEUR

CHÈNE DORÉ
VEINÉ 2 FACES
OU BLANC INTÉRIEUR

WINCHESTER
VEINÉ EXTÉRIEUR
BLANC INTÉRIEUR

CHÈNE IRLANDAIS
VEINÉ EXTÉRIEUR
BLANC INTÉRIEUR



DAUDET 1



ORLAYA MÉTAL
2 FACES



ACONIT MÉTAL
2 FACES



GAURA MÉTAL
2 FACES



ZEUS
1L



ZEUS 1L PETIS BOIS
LAITON



LILLE
PLEIN



LILLE
1L



LILLE 1L PETIS BOIS
BLANCS



LILLE 1L PETIS BOIS
LAITON

LÉGENDE

BLANC
RAL 9016
TEINTÉ DANS LA MASSE
2 FACES

Tous les panneaux décor sont disponibles en blanc. Les couleurs supplémentaires en option son indiquées par ce nuancier.



GRIS ANTHRACITE
RAL 7016 2 FACES LISSE
OU BLANC INTÉRIEUR

CHÊNE DORÉ
VEINÉ 2 FACES
OU BLANC INTÉRIEUR

WINCHESTER
VEINÉ EXTÉRIEUR
BLANC INTÉRIEUR

CHÊNE IRLANDAIS
VEINÉ EXTÉRIEUR
BLANC INTÉRIEUR

Les panneaux *décor*



STRASBOURG
PLEIN



STRASBOURG
1L



STRASBOURG 1L
PETITS BOIS BLANCS



STRASBOURG 1L
PETITS BOIS LAITON



ANTARES
PLEIN



ANTARES
1L



ANTARES 1L
PETITS BOIS
LAITON



CAPELLA 1L
PETITS BOIS
LAITON



CAPELLA

LÉGENDE

BLANC
RAL 9016
TEINTÉ DANS LA MASSE
2 FACES

Tous les panneaux décor sont disponibles en blanc. Les couleurs supplémentaires en option son indiquées par ce nuancier.



GRIS ANTHRACITE
RAL 7016 2 FACES LISSE
OU BLANC INTÉRIEUR

CHÈNE DORÉ
VEINÉ 2 FACES
OU BLANC INTÉRIEUR

WINCHESTER
VEINÉ EXTÉRIEUR
BLANC INTÉRIEUR

CHÈNE IRLANDAIS
VEINÉ EXTÉRIEUR
BLANC INTÉRIEUR



CANNES
PLEIN



CANNES
1L



CANNES 1L
PETITS BOIS LAITON



GENÈVE
PLEIN



GENÈVE
1L



PARIS
PLEIN



BIARRITZ
PLEIN



BIARRITZ 1
PETITS BOIS LAITON



BIARRITZ 1



BIARRITZ 1
PETITS BOIS BLANCS



BIARRITZ 3



BIARRITZ 3
PETITS BOIS BLANCS



BIARRITZ 5
PETITS BOIS LAITON



BIARRITZ 5

LÉGENDE

BLANC
RAL 9016
TEINTÉ DANS LA MASSE
2 FACES

Tous les panneaux décor sont disponibles en blanc. Les couleurs supplémentaires en option son indiquées par ce nuancier.



GRIS ANTHRACITE
RAL 7016 2 FACES LISSE
OU BLANC INTÉRIEUR

CHÊNE DORÉ
VEINÉ 2 FACES
OU BLANC INTÉRIEUR

WINCHESTER
VEINÉ EXTÉRIEUR
BLANC INTÉRIEUR

CHÊNE IRLANDAIS
VEINÉ EXTÉRIEUR
BLANC INTÉRIEUR

Les *accessoires* portes

En France,
un cambriolage
a lieu toutes les
90
secondes

Près d'un
cambrioleur sur deux



.....>
passe par
la **porte d'entrée***.

Pack **classique**

une crémone standard 5 points, un cylindre de base



STANDARD



fourni avec 3 clés



Pack **sécurité porte**

une crémone Crochet Matic 5 points + un cylindre à la carte



**CROCHET
MATIC**



La crémone Crochet Matic assure un niveau élevé de résistance à l'arrachement, tout en conservant une durabilité à l'usage.

cylindre de sûreté : ORKA/
carte de propriété à présenter avec
votre clé modèle pour reproduction
n° de série :
LO1 17.06.11
lubrifiant graphite 50 ml ref 696 6...



Le cylindre à carte nickelé (avec ou sans bouton) est débrayable et fourni avec 5 clés réversibles et une carte de propriété unique permettant la copie de la clé.



- Carte individuelle de propriété. C'est la seule qui autorise à refaire une clé.
- Anneaux blindés pour éviter le démontage ou l'extraction du cylindre.

EN BASE Poignées classiques



BLANC
Sur les portes blanches.
Existe également en bi-couleur blanc/noir.



NOIR
sur les portes chêne doré, acajou, RAL 7016 2 faces et N2100



INOX



LAITON

Seuil alu

Quelle que soit la couleur de la menuiserie, le seuil plat est en aluminium anodisé gris à rupture de pont thermique.



- Une meilleure protection thermique
- Une bonne résistance à l'usure
- Disponible pour les portes-fenêtres

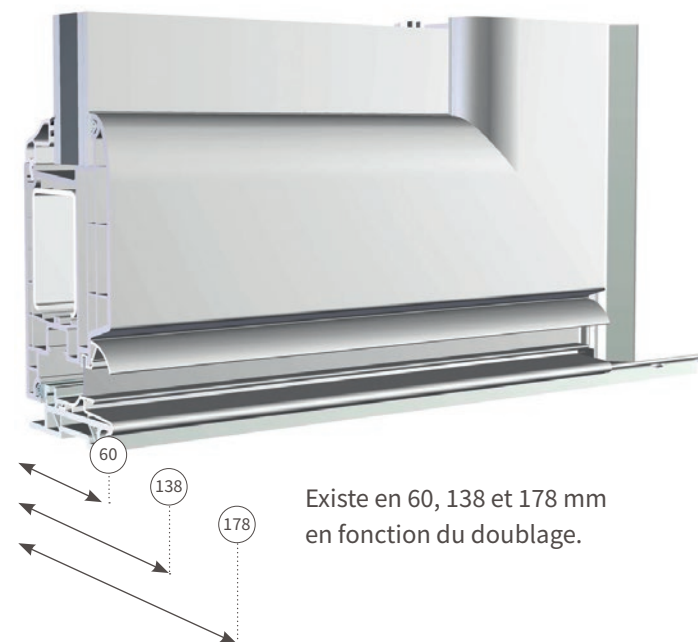

Existe en 60, 138 et 178 mm en fonction du doublage.

EN OPTION

Poignées battantes



INOX



Existe en longueur 600, 800, 1200 et 1600 mm



LAITON

EN OPTION

Poignées contemporaines



TRONDHEIM



ATHINAI INOX



ATHINAI LAITON



Paumelles



INOX

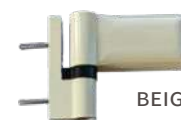

BEIGE

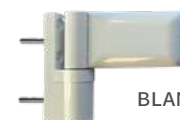

BLANC



NOIR



GRIS



4 paumelles tridimensionnelles de série

Bouton



Les portes de *service*

MENUISIER-CONSEIL vous propose différents modèles de portes de service spécialement conçues pour les accès à votre garage, à votre jardin ou votre cave.

Agrémentés d'un **panneau décoratif**, d'une **porte vitrée** ou d'un petit **vitrage décor**, nos modèles s'adaptent parfaitement à vos goûts et au style de votre maison.

Avec ou sans soubassement, nos différentes options vous permettent de créer la porte de service qui correspond à vos besoins.



Panneau vitré ou plein :
c'est vous qui choisissez !



COMPOSITION D'UN PANNEAU DE SOUBASSEMENT

Pour une **isolation thermique renforcée**,
panneau rempli de
mousse polyuréthane



Épaisseur
28 mm

Plaque stratifiée
ou PVC 2 mm selon coloris

Nos modèles



SERVICE 1
Rainurage



SERVICE 2
Vitrage Delta clair, rainurage



SERVICE 3
Vitrage Delta clair, rainurage

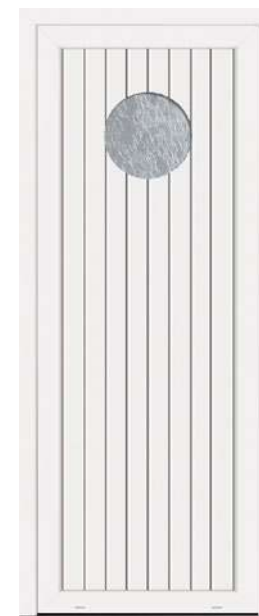

SERVICE 4
Vitrage Delta clair, rainurage

← Disponibles également avec un vitrage Lustral 200 ou sablage uni →

Le choix de l'intérieur

Vitrage simple ou décor, sous-bassement, de nombreuses combinaisons sont possibles pour répondre à vos envies.



PANNEAU
RAINURÉ



PANNEAU
MOULURÉ





PANNEAU
STRASBOURG

Caractéristiques techniques

- ▶ Serrure **cyindre 5 points**.
- ▶ Fiches à platique latées laquées, **doublées** en partie haute.
- ▶ Seuil plat de **20 mm** PMR.
- ▶ **Renforts acier** dans tous les profils (ouvrant/dormant).



LES 3 FACTEURS ESSENTIELS POUR UNE EXCELLENTE ISOLATION

- 1 une **pose** irréprochable 
- 2 un **réglage** parfait 
- 3 un **vitrage adapté** à vos besoins 





GUIDE TECHNIQUE



MENUISIER ~ CONSEIL

FENÊTRES | PORTES | VOILETS

Comment reconnaître une bonne fenêtre ?
Quels sont les critères à prendre en compte ?
Quelle sera la meilleure fenêtre pour mon logement ?
Notre guide technique vous **oriente** et vous **accompagne**
dans vos choix.



La performance énergétique
des menuiseriesp. **60**

L'isolation thermique
et le contrôle solaire.....p. **61**

La performance acoustique du vitragep. **62**

La sécurité et la posep. **64**



Le classement Air-Eau-Vent (AEV) est un indicateur pertinent pour déterminer la qualité d'une menuiserie.

A = perméabilité à l'air

ou comment mesurer si une fenêtre empêche l'air de rentrer dans l'habitat. La perméabilité est importante lorsque les températures extérieures sont basses.

Elle est notée de 1 (faible) à 4 (très bon).

E = étanchéité à l'eau

Elle est notée sur une échelle de 1 (très faible) à 9 (excellent), suivie de la lettre A pour une fenêtre classique et B pour une fenêtre sous avancée de toit. Une classe élevée est recommandée dans des régions marquées par des fortes pluies et un important taux d'humidité.

V = résistance au vent

Elle est notée de 1 (faible) à 5 (forte) et la propension à la déformation de la fenêtre est évaluée sur une échelle de A (faible) à C (très faible).

EXEMPLE

Une menuiserie classée A*4-E*7A-V*A2 est plus performante qu'une menuiserie classée A*3-E*7B-V*A2



Un **bon coefficient** est un coefficient **faible**.



Un **coefficient spécifique** à votre **région**

Le facteur solaire est à adapter à votre besoin.

- Si vous souhaitez vous protéger d'un fort ensoleillement, privilégiez un coefficient faible.
- Si au contraire, vous souhaitez profiter de la chaleur du soleil, optez pour un coefficient plus fort.



Un **bon coefficient** est un coefficient **élevé**.

LES COEFFICIENTS

UW

Coefficient de **déperdition thermique**

Permet de mesurer la capacité d'une fenêtre à conserver la chaleur ou le froid en été à l'intérieur d'un logement.

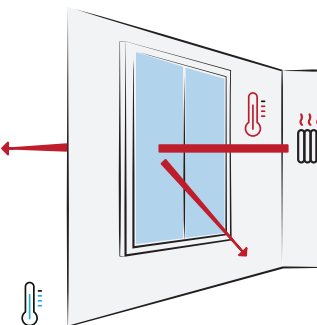

SW

Coefficient d'**apport solaire**

Permet de mesurer la capacité d'une fenêtre à faire bénéficier ou non le logement des apports énergétiques du soleil.

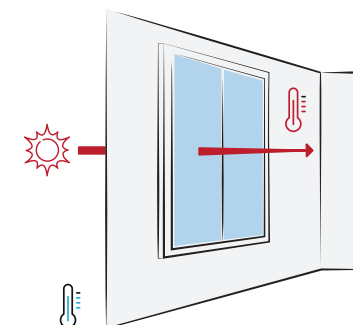

TLw

Coefficient d'**apport lumineux**

Permet de mesurer l'apport de lumière naturelle offert par la menuiserie participant au confort intérieur du logement.

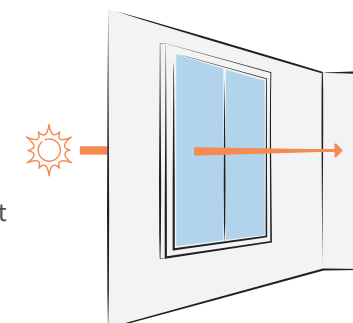

L'isolation thermique et le contrôle solaire

Le large choix en double ou triple vitrage sur nos menuiseries et leurs performances techniques vous permettront d'obtenir le confort thermique dont vous avez besoin dans votre maison.

Le vitrage proposé en base pour nos collections *sym* et *révélation* vous garantit quoi qu'il en soit un rapport isolation thermique / facteur solaire / transmission lumineuse très performant.

Pour bien choisir, il vous faudra prendre en compte trois dimensions :



Coefficient Ug – mesure la perte d'énergie entre le vitrage extérieur et le vitrage intérieur.



Facteur solaire – mesure le niveau de redistribution de la chaleur du soleil.



Transmission lumineuse – mesure l'apport de lumière naturelle.

DEGRÉ DE PERFORMANCE THERMIQUE / SOLAIRE / LUMINEUSE, SELON LE TYPE DE VITRAGE

Type de vitrage	ISOLATION THERMIQUE COEFFICIENT UG 	CONTRÔLE DU FACTEUR SOLAIRE Utiliser le soleil pour réchauffer la maison 	Éviter des températures trop élevées 	TRANSMISSION LUMINEUSE
Vitrage <i>sym</i> / <i>révélation</i>	★★★★	★★★★	★★★	★★★★
Vitrage Acoustique	★★★★	★★★★	★★	★★★★
Vitrage Acoustique +	★★★★★	★★★	★★	★★★★
Vitrage Acoustique ++	★★★★	★★★	★★★	★★★★
Vitrage Thermo	★★★★	★★★★	★★	★★★★★
Vitrage Thermo +	★★★★	★★★★★	★★★	★★★★★
Vitrage Solaire	★★	★★	★★★★★	★★
Vitrage Solaire +	★★★★	★★★	★★★★★	★★★★★
Triple vitrage	★★★★★	★★★★	★★★	★★★

Degré de performance

★★★★★ OPTIMALE

★★★★ TRÈS BONNE

★★★ BONNE

★★ ACCEPTABLE



La performance acoustique du vitrage

En fonction de l'endroit où vous habitez, vous ne subissez pas les mêmes **contraintes de bruit**. L'isolation acoustique est un élément d'attention important, particulièrement pour les pièces que vous souhaitez les plus au calme.

Les fenêtres peuvent en effet devenir un réel point faible puisqu'elles laissent filtrer les bruits de l'extérieur. C'est pourquoi nous vous proposons ces quelques éléments de repère pour **guider votre choix** et **échanger** plus précisément avec votre professionnel.

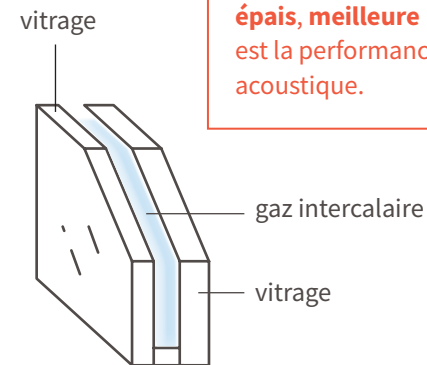

Plus le vitrage est **épais, meilleure** est la performance acoustique.

CONFORT ACOUSTIQUE DANS UNE CHAMBRE À COUCHER, SELON LE TYPE DE VITRAGE

Type de vitrage	TRAFIC AÉRIEN	TRAFIC ROUTIER	RUE ANIMÉE
Vitrage <i>sym/révélation</i>			
Vitrage Acoustique			
Vitrage Acoustique +			
Vitrage Acoustique ++			
Vitrage Thermo			
Vitrage Thermo +			
Vitrage Solaire			
Vitrage Solaire +			
Triple vitrage			

Degré de confort acoustique

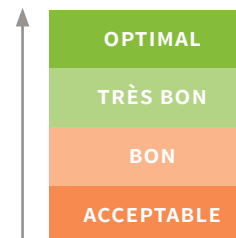

Tous nos vitrages sont faiblement émissifs avec Gaz Argon et intercalaire à bord chaud (*Warm Edge*)

CONFORT OPTIMAL INTÉRIEUR

NUISANCES SONORES EXTÉRIEURES

Tolérance acoustique par zone de vie : dans la chambre pour dormir, dans la cuisine pour passer un moment agréable, dans le séjour pour être au calme

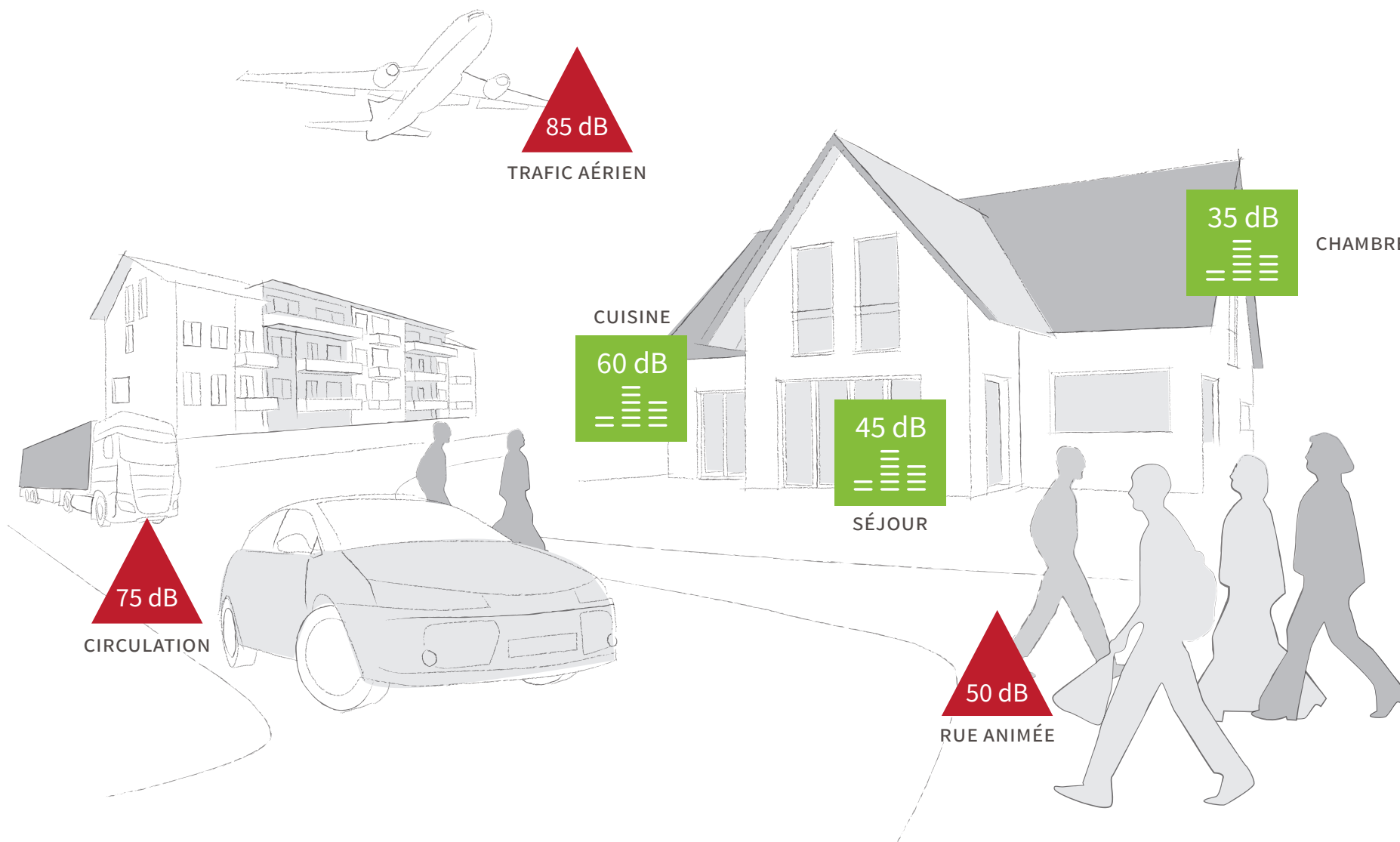



La sécurité et la pose

Les solutions MENUISIER-CONSEIL vous offrent encore plus de **protection** et des **options spécifiques** contre l'intrusion de votre maison.



Poignée Sécustik

de base sur la *révélation*
en option sur la *syn*



Crémone semi fixe

Sécurisation du vantail secondaire avec renvoi d'angle haut et bas comme sur le vantail principal. Une poignée est intégrée dans la feuillure.

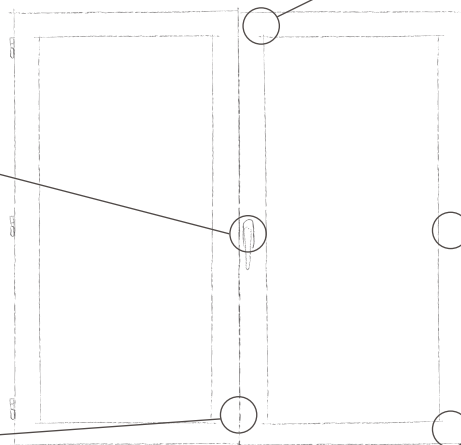

Galets champignons

Des gâches emprisonnent le galet qui a une forme de champignon. Celui-ci est solidement prisonnier de la gâche de sécurité. Une fois la fenêtre fermée, il devient très compliqué de l'arracher.

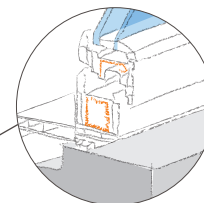

Renfort acier sur grande dimension et oscillo-battant

- systématique sur coloris foncés
- option disponible pour coloris clairs



Gâche anti dégondage

Empêche le soulèvement du châssis.

OPTION VITRAGE SÉCURITÉ



MENUISIER-CONSEIL vous propose deux solutions pour répondre à vos besoins.

Le vitrage SP510 (appelé aussi 44,6)

ANTI-EFFRACTION

Il correspond à un verre feuilleté spécifique. Il permet de répondre à des normes particulières en regroupant toutes les caractéristiques nécessaires afin de garantir un confort intérieur, tout en assurant une excellente sécurité. D'une épaisseur de 10,3 mm, ce verre est classé **anti effraction**, car il offre une **résistance optimale au perçage, aux tentatives de bris par marteau, masse ou hache.**



Le vitrage 44,2

RETARDATAIRE D'EFFRACTION

Il correspond également à une finition spécifique. Il s'agit d'un vitrage feuilleté plus fin que le SP510, qui retarde les bris de glace et décourage les tentatives de cambriolage. D'une épaisseur de 8,8 mm, ce verre est classé **retardataire d'effraction** car il **protège efficacement contre la casse et les bris de glace.**



LÉGENDE

-  dormant existant
-  vitrage
-  renfort acier interne

Renforcement selon
dimensions de la menuiserie

LES TYPES DE POSE

Une fenêtre performante
est une fenêtre **bien posée**.



Parole d'artisan

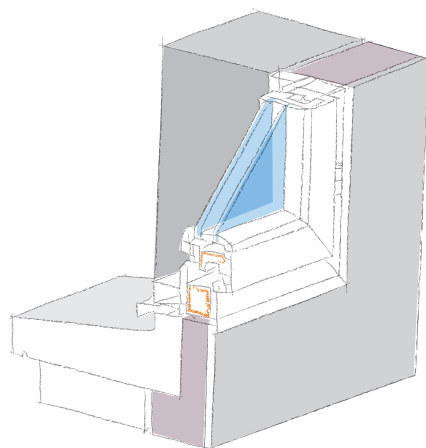

Pose en applique

La fenêtre est posée directement contre le mur intérieur et couvre l'épaisseur de l'isolant (dans le cas de travaux neufs, la pose est adaptée à l'épaisseur de l'isolant).

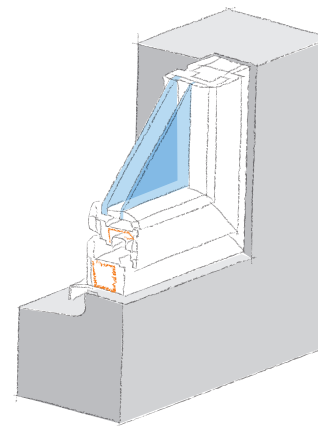

Pose en feuillure

Le dormant de la fenêtre est posé dans une encoche (ou feuillure) pratiquée dans le mur.

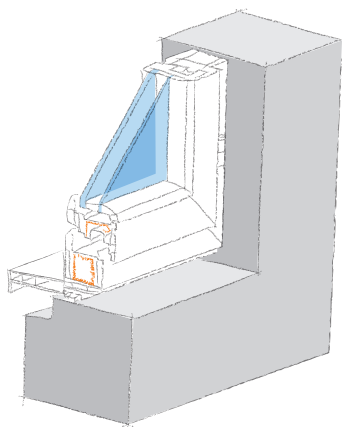

Pose en tunnel

La fenêtre s'insère entre les murs.

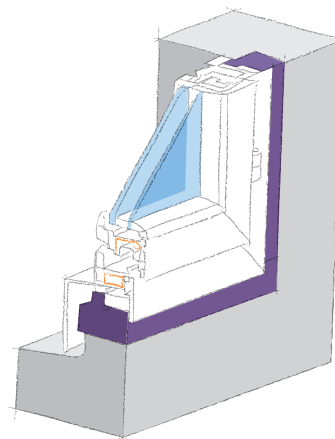

Pose en rénovation sur dormant existant

La fenêtre est posée sur le dormant existant (= partie fixe de l'ancienne fenêtre).

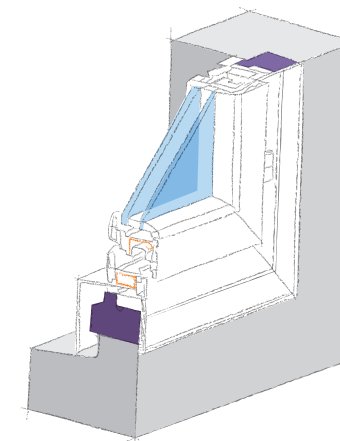

Pose en rénovation aile de 70 mm

La fenêtre est posée sur le dormant existant. L'aile de 70 mm, plus large, permet de cacher l'ancien dormant.



Les Zelles

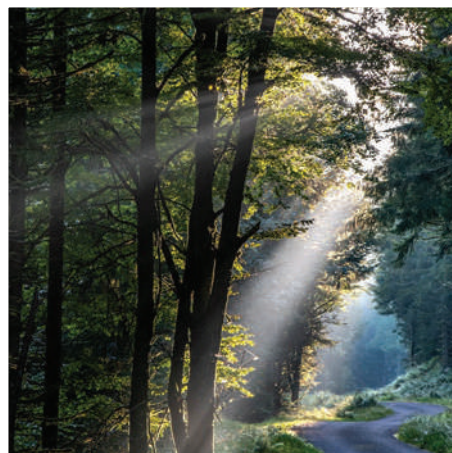

Notre *entreprise*

Une entreprise et des collaborateurs actionnaires qui **s'engagent au quotidien** pour les enjeux d'aujourd'hui et de demain

Qui sommes-nous ? _____ p. **68**

La qualité est une priorité _____ p. **70**

Des menuiseries engagées _____ p. **71**

MENUISIER-CONSEIL
est une enseigne du groupe
Les Zelles, acteur de référence
de la menuiserie en France.



+ de 75 ans

de conception/fabrication/pose
de menuiseries et fermetures
en PVC et en aluminium



3 sites

et 5 ateliers de production



+ de 200 000

fenêtres produites par an



+ de 10 000

chantiers par an

L'un des **leaders** de la menuiserie
à destination du logement en neuf
et en rénovation



+ de 500 collaborateurs

sur toute la France, au service
de leurs clients et leurs projets



40 000 propriétaires

nous font **confiance** chaque année
pour améliorer le confort de leur foyer,
alors **pourquoi pas vous ?**

Qui sommes-nous ?

Nous vous offrons la **force d'un grand groupe** et la **rigueur d'un acteur industriel** de la construction qui saura répondre à vos exigences techniques.

La proximité et la qualité de notre réseau de **plus de 750 partenaires artisans indépendants** nous permettent de vous accompagner à chaque étape de votre projet.

Votre projet est unique, c'est pourquoi nos menuiseries le sont aussi :

- ▶ un large choix de coloris disponibles,
- ▶ de nombreux vitrages possibles,
- ▶ des formes et dimensions sur-mesure,
- ▶ et une multitude d'accessoires...

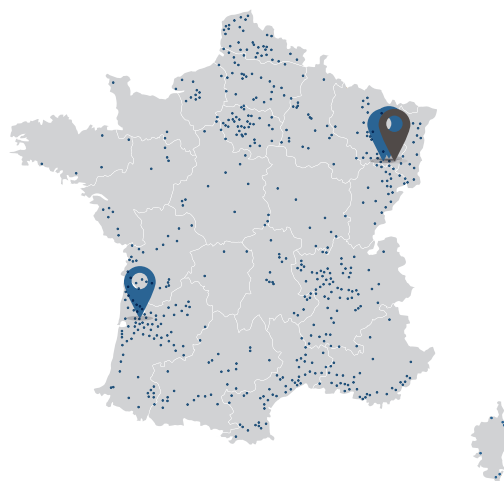

Siège social



Centre de production



Implantations des partenaires artisans en région



LE GROUPE LES ZELLES, UNE ENTREPRISE À MISSION

Nos collaborateurs et notre Groupe s'engagent et s'impliquent au quotidien pour atteindre nos **objectifs environnementaux, sociaux et sociétaux ambitieux**, donnant ainsi corps à notre projet d'Entreprise à Mission.

Retrouvez ci-dessous une sélection d'actions représentatives de notre vision de l'« Entreprise autrement ».



Social

- ▶ **Plus de 85 % de salariés** du Groupe LES ZELLES sont actionnaires de leur entreprise et sont ensemble le **premier actionnaire** du groupe avec près de 40 % du capital.
- ▶ Programme d'éveil musculaire dans les ateliers et bureaux pour la **prévention des troubles musculo-squelettiques**.
- ▶ Installation de **20 bornes de recharge électrique** pour nos sites vosgiens avec tarification préférentielle pour nos salariés.

Sociétal

- ▶ Réalisation de **plus de 50 % de nos achats auprès d'entreprises situées dans des départements limitrophes** (90 % auprès d'entreprises basées en France) et prise en compte de **critères de Développement Durable** dans la sélection de nos fournisseurs.
- ▶ Ouverture via Pando Recyclage de **centres de démantèlement de menuiseries** en fin de vie employant du personnel en **réinsertion professionnelle**.
- ▶ Organisation de **campagnes** de don du sang, collectes de jouets pour les enfants en situation précaire...

Environnemental

- ▶ **Recyclage de 98 % de nos chutes, réutilisation et recyclage** de nos palettes bois et développement de palettes métalliques, **suppression des plastiques à usage unique** dans les bureaux.
- ▶ **Relamping** de nos ateliers et bureaux (LEDS).
- ▶ Chauffage des ateliers en **réutilisant la chaleur** générée par nos compresseurs
- ▶ Formation de 100 % de nos 500 salariés à la **Fresque du Climat** d'ici 2026.
- ▶ **Déploiement d'une filière de recyclage en boucle fermée** des menuiseries en fin de vie afin d'intégrer 70 % de PVC recyclé dans nos menuiseries.

NOS OBJECTIFS

2030



- 40 %
d'émissions
de carbone

- 60 %
d'émissions
par notre flotte
automobiles



+ 50 %
d'achats
à des fournisseurs
locaux

+ 90 %
d'achats
à des fournisseurs
français



- 30 %
de consommation
d'énergie



+ 50 %
du capital détenu
par les salariés



- 35 %
de déchets ultimes
par menuiserie



+ 18 000
heures de stage
et apprentissage
par an

+ 20 000
heures d'insertion
par an



+ 80 %
de matériaux
recyclés par
fenêtre recyclée

70 %
de PVC recyclé
dans nos profilés

La qualité de nos produits...



LA QUALITÉ EST UNE PRIORITÉ

La Recherche et Développement

Notre service R&D met en œuvre **chaque année plus de 50 projets** pour concevoir des innovations afin d'améliorer nos produits.

Le contrôle qualité

L'exigence de qualité passe évidemment par le contrôle, étape indispensable de validation et de crédibilité de notre démarche.

2 laboratoires d'essais internes

- ▶ 10 types d'essais différents réalisés sur nos produits
- ▶ Plus de 150 essais par an

Un processus qualité strict

- ▶ 3 personnes dédiées au contrôle qualité
- ▶ 110 contrôles par an (échantillonnage des menuiseries en fin de chaîne).

Certification

Le Groupe Les Zelles étant un acteur majeur de la menuiserie, celles-ci sont soumises à un **processus de certification très strict pour garantir le respect des normes : étanchéité, sécurité, pérennité, fiabilité, thermique et acoustique.**



Label garantissant la qualité et l'étanchéité des vitrages pendant 10 ans.



Garantie 10 ans sous réserve du respect des conditions générales de pose (hors pièces d'usure garanties 2 ans).



Label garantissant la maîtrise du processus de fabrication et la traçabilité des menuiseries PVC, ainsi que la conformité des caractéristiques de type résistance à l'air, à l'eau et au vent (Classement AEV).



Les fermetures affichant ce label ont été contrôlées par le CSTB et ont reçu un avis favorable. Il vous assure une grande qualité de fabrication.



... est au service de votre projet

DES MENUISERIES ENGAGÉES

Origine France Garantie



BVCert. 6127529

Être engagé, c'est défendre nos entreprises, nos emplois et nos savoir-faire. **Nos menuiseries sont fabriquées à 100 % dans nos ateliers en France** et s'appuient sur un réseau de fournisseurs partenaires français.

C'est pourquoi nos menuiseries, PVC et aluminium, sont certifiées « **Origine France Garantie** », label rigoureusement contrôlé qui permet

aux entreprises de valoriser le développement de l'activité en France, et au consommateur d'avoir une **information claire et transparente sur l'origine des produits.**

Le PVC c'est bien, le PVC recyclé c'est mieux !

Le PVC est le matériau offrant les **performances techniques** les plus intéressantes (isolation, résistance, durabilité, résistance aux chocs, facilité d'entretien) à un coût très compétitif.



L'autre avantage du PVC, c'est qu'il **peut être recyclé plusieurs fois**, ce qui permet aux menuiseries intégrant du PVC recyclé d'afficher l'empreinte carbone la plus basse, tout matériau confondu.

C'est pourquoi notre Groupe a créé en 2022 PANDO Recyclage, filiale dédiée à la collecte, démantèlement et recyclage des menuiseries en fin de vie, en vue d'**intégrer jusqu'à 70 % de PVC recyclé** dans les menuiseries.



Pour plus d'information,
www.pando-recyclage.fr

MENUISIER - CONSEIL

FENÊTRES | PORTES | VOILETS

La **qualité** au cœur de nos priorités pour répondre aux enjeux de sécurité, thermiques et acoustiques



+ de 40 000
clients satisfaits

Le choix du **sur-mesure** pour s'adapter à vos besoins, votre habitat et votre budget



+ de 75 ans
d'expérience fabricant

Des **engagements** pour un monde responsable et durable

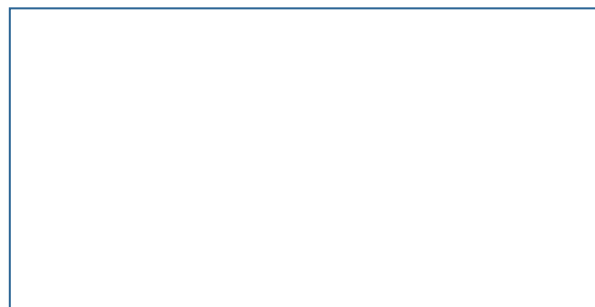

www.menuisierconseil.com

votre partenaire de confiance

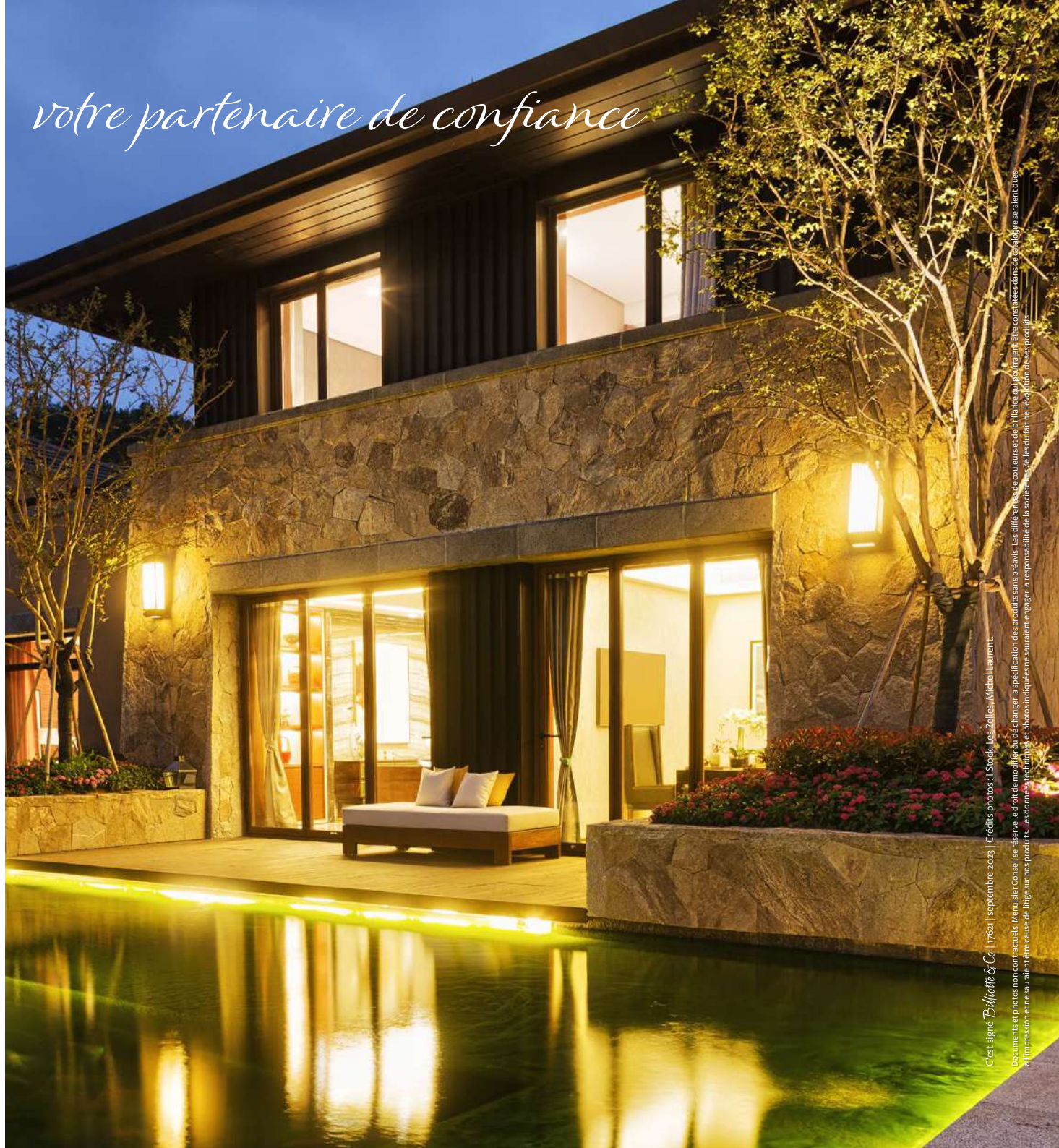

C'est signé *Buillante & Co.* | 17621 | septembre 2023 | Crédits photos : iStock, Les Zelles, Michiel Laurent.

Documents et photos non contractuels. Menuisier Conseil se réserve le droit de modifier ou de changer la spécification des produits sans préavis. Les différences de couleurs et de finition qui pourraient être constatées dans ce catalogue seraient dues à l'impression et ne sauraient être cause de litige sur nos produits. Les données techniques et photos indiquées ne sauraient engager la responsabilité de la société mais elles détaillent l'évolution de nos produits.