



LES PORTES D'ENTRÉE EN ALUMINIUM

**PASSAGE**

par EURADIF

La meilleure façon de choisir votre porte d'entrée

## NOUVEAU EXCLUSIVITÉ PASSAGE

Succombez au charme industriel de cette nouvelle grille Alva. Elle peut être intégrée dans les ouvrants Spencer et Nobel, les semi-fixes ou fixes Spencerside et Nobelside, ainsi que dans les impostes moulurées.

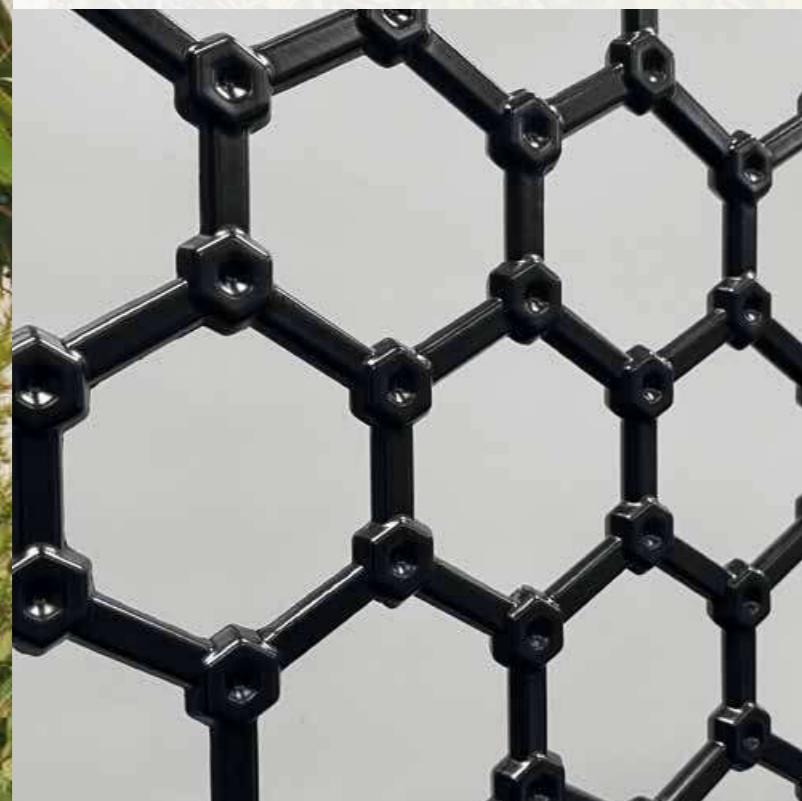

# EXPERTISE ET INNOVATION DANS LE DOMAINE DE LA PORTE D'ENTRÉE



## UNE FABRICATION 100% FRANÇAISE



EURADIF est une entreprise familiale créée en 1994 dans les Hauts-De-France. Nos 200 collaborateurs mettent leur savoir-faire et leur passion au service des portes d'entrée d'aujourd'hui et de demain.



## LA QUALITÉ AU SERVICE DE LA SÉRÉNITÉ

De la conception des portes PASSAGE à leur expédition, chaque étape fait l'objet d'un contrôle qualité des plus rigoureux. Notre laboratoire d'essais techniques intégré assure la fiabilité et la durabilité de nos produits.

## DES DÉLAIS DE LIVRAISON COURTS ET RESPECTÉS

Le savoir-faire de nos équipes conjugué à l'optimisation des flux industriels nous permettent d'annoncer des délais de livraison très courts et de les respecter (taux de service 99 % sur le 1<sup>er</sup> semestre 2021).



## L'ÉCO-RESPONSABILITÉ AU CŒUR DE NOS PROCESS

La responsabilité sociale et environnementale est un engagement important chez EURADIF. Par exemple : des sites de production 2.0 réduisant la consommation de papier au strict minimum, une ligne de thermolaquage de pointe zéro rejet, un circuit vertueux de recyclage des déchets et un bilan carbone optimisé.

## DES SERVICES ET OUTILS D'AIDE À LA VENTE PERSONNALISÉS POUR VOUS ACCOMPAGNER

EURADIF met à votre disposition un ensemble d'outils de qualité pour vous aider au quotidien.

- Catalogues et vidéos personnalisés
- Mallettes d'angle et nuanciers
- Portes expo, affiches, porte-catalogues
- Challenges pour booster vos équipes
- Périodes promotionnelles
- Formations produits et visites d'usine



PARCOURS DIGITAL

PASSAGE  
par EURADIF

Configurez dans une magnifique 3D  
Projetez la porte sur la façade  
Chiffrez avec vos remises/coefficients  
Générez des plans côtés et des devis  
Commandez via EDI



SCANNEZ

pour découvrir  
la vidéo de présentation  
du PARCOURS DIGITAL

UNE **ÉQUIPE** SOUDÉE ET FÉDÉRÉE,  
DES **ÉQUIPEMENTS** À LA POINTE DE LA TECHNOLOGIE,  
LA **SATISFACTION** DE NOS CLIENTS EN PRIORITÉ.



# PASSAGE

par EURADIF

La meilleure façon de choisir votre porte d'entrée

Dans l'univers de la maison, la porte d'entrée est un objet de décoration à part entière. En ville ou à la campagne, en neuf ou en rénovation, elle est le reflet de votre personnalité et de votre style de vie.

Esthétique et sur-mesure, elle doit également être sécurisée et performante.

De fabrication 100 % française, votre porte d'entrée PASSAGE est conçue pour répondre à ce haut niveau d'exigences.

Inspirez-vous avec ce catalogue et finalisez votre projet avec un professionnel installateur PASSAGE proche de chez vous.

## L'ESTHÉTIQUE

### LA PORTE D'ENTRÉE QUI VOUS RESSEMBLE

Choisissez parmi 220 modèles pour tous les goûts et styles d'architecture. Chaque année, de nouveaux designs viennent enrichir nos collections. Rendez-vous sur [maportepassage.fr](http://maportepassage.fr)



## LA SÉCURITÉ

### LE MEILLEUR REMPART CONTRE LES INTRUSIONS

Les portes d'entrée PASSAGE sont munies d'équipements de sécurité pour protéger ce que vous avez de plus cher.



## LE CONFORT

### DES PERFORMANCES À TOUS LES NIVEAUX

Le concept exclusif breveté PASSAGE contribue fortement à l'amélioration des performances énergétiques de votre maison.



## CONSEIL ET INSTALLATION

### DES EXPERTS MENUISERIES À VOTRE ÉCOUTE

Nos professionnels installateurs PASSAGE sont présents dans toute la France et vous accompagnent dans le choix et la pose de votre porte d'entrée.



**SCANNEZ**  
pour découvrir la vidéo  
de présentation de la  
porte d'entrée PASSAGE



# PASSAGE

par EURADIF

## LE CHOIX, LES PERFORMANCES, LA SÉCURITÉ

Avec son ouvrant monobloc de 80 mm, sa serrure automatique 5 points à crochets, sa gâche filante et ses pièces anti-dégondage, la porte d'entrée PASSAGE constitue un véritable rempart contre les tentatives d'effraction. Son esthétisme irréprochable et ses hautes performances vous offrent ce qui se fait de mieux en matière de porte d'entrée.

### 1 EURASTOP

La barre de sécurité 12 pions anti-dégondage. Une exclusivité PASSAGE.

### 2 OUVRANT 80 MM

Sécurisant et isolant, parmi les plus épais du marché.

### 3 SERRURE 5 POINTS

Serrure automatique 5 points : 2 crochets, 2 pènes ronds, 1 pêne dormant.

### 4 GÂCHE FILANTE

Sur toute la hauteur de la porte : plus cossue et robuste qu'une succession de gâches auxiliaires.

### 5 PIÈCES ANTI-DÉGONDAGE

En parties haute et basse de la porte pour empêcher le soulèvement de l'ouvrant.



ZENITH

Voir la liste des modèles page 13.

EQUILIBRE



CONVEX'

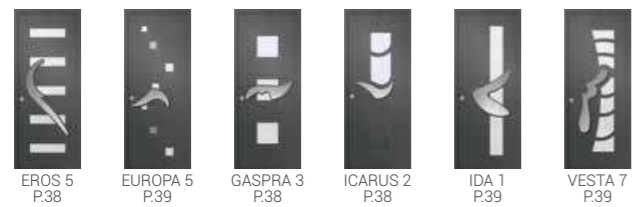

OSMOZEN

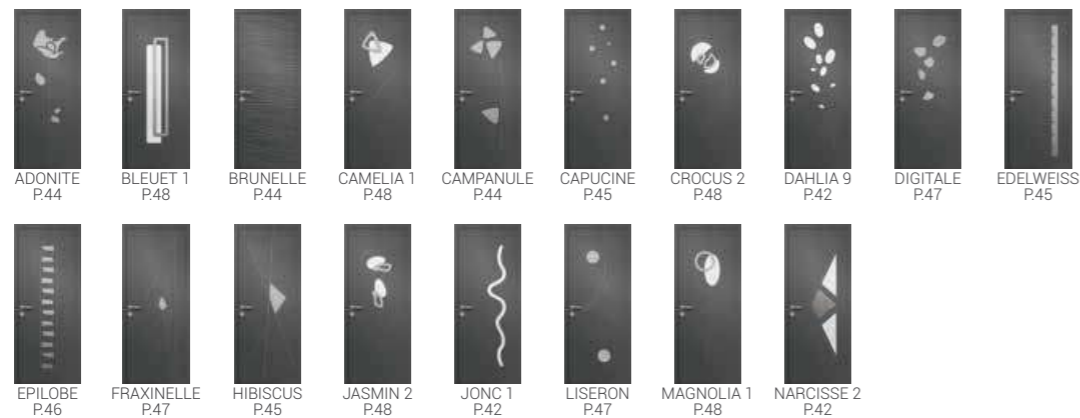

SILLAGE REVOLUTION



SILLAGE EVOLUTION

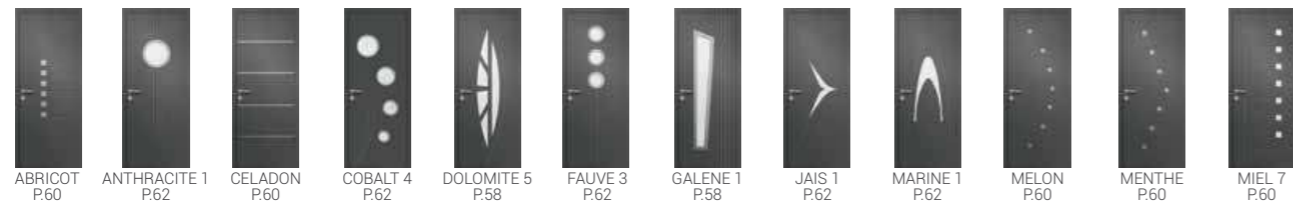

SILLAGE

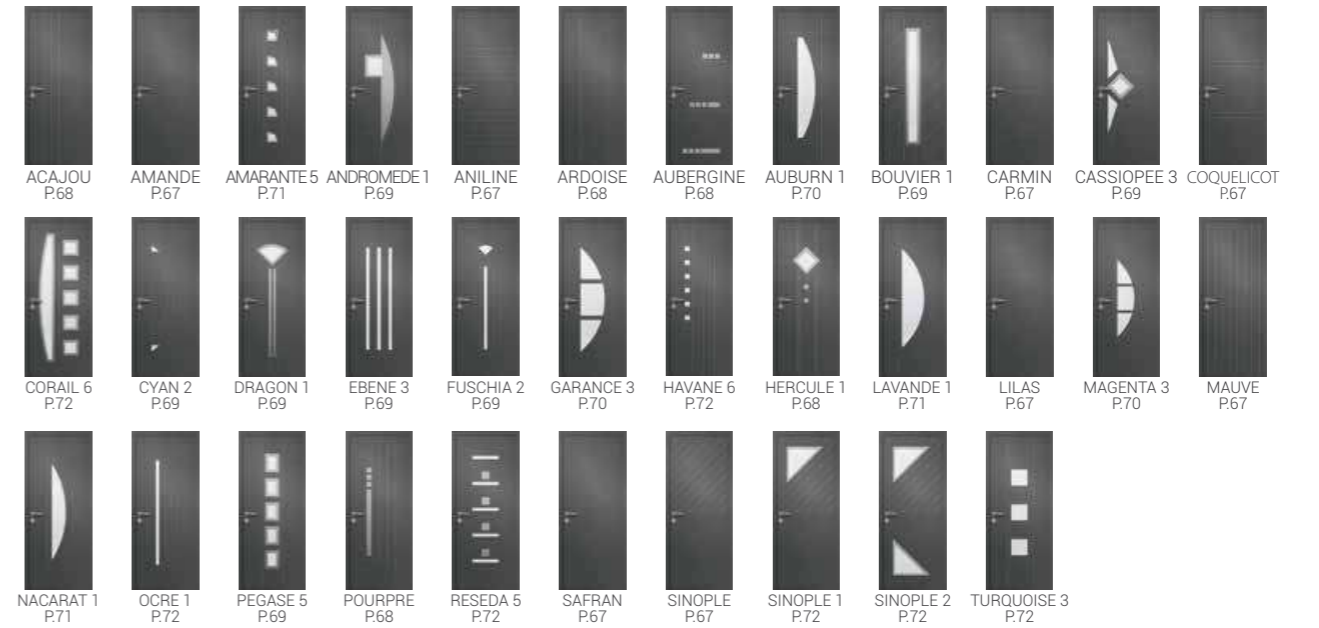

LES CONTEMPORAINS

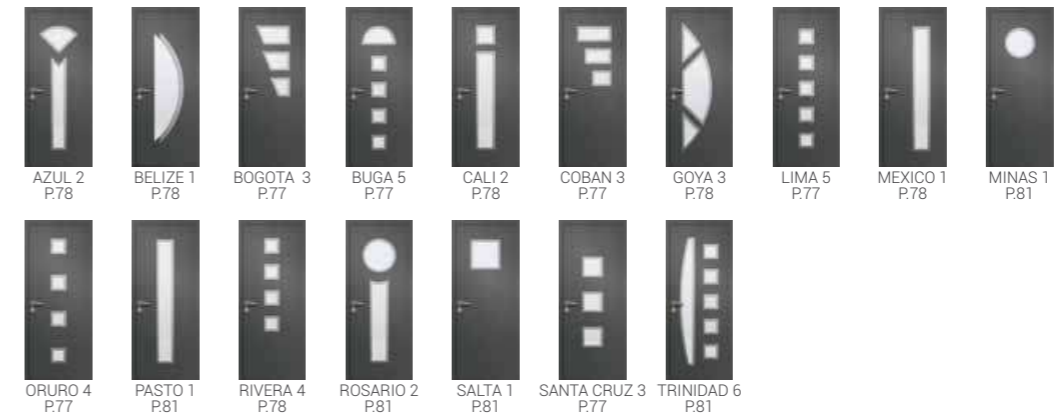

TRADITION



LES LUMIERES



# ZENITH

## La porte d'entrée en aluminium grand vitrage

### Les décors **dépoli acide**

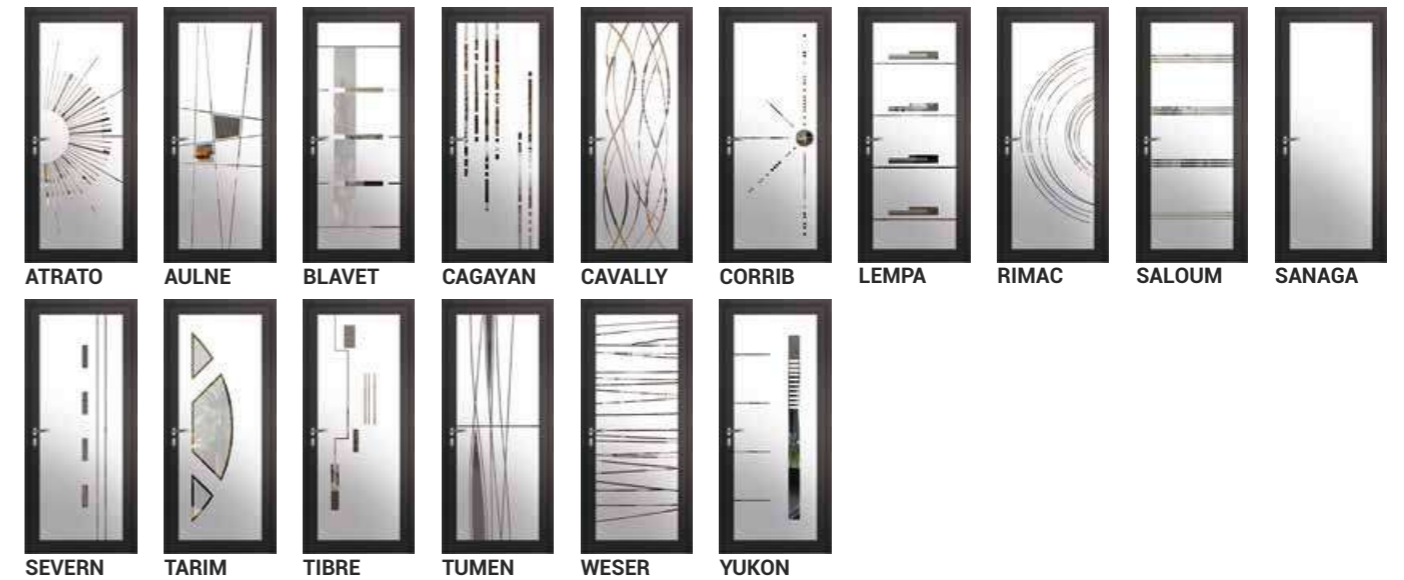

### Les décors **fusion**



### Les décors **impression numérique**



Pour un rendu des plus harmonieux, le graphisme du décor est toujours réajusté en fonction de la dimension de la porte.

# Les décors dépoli acide

Le décor dépoli acide est appliqué sur une base de vitrage clair. Les parties les plus sombres représentent les surfaces transparentes et permettent d'obtenir de magnifiques jeux de lumière. La porte ZENITH est également disponible avec un vitrage clair clair entièrement transparent.



**Atrato**  
Triple vitrage 44.2



**Aulne**  
Triple vitrage 44.2



**Blavet**  
Triple vitrage 44.2  
Dépoli acide 2 tons



**Cagayan**  
Triple vitrage 44.2



**Cavally**  
Triple vitrage 44.2



**Corrib**  
Triple vitrage 44.2



**Lempa**  
Triple vitrage 44.2



**Rimac**  
Triple vitrage 44.2



**JANVIER 2022**

**Tierces, impostes  
et semi-fixes**

Finitions disponibles  
avec ces décors :  
Clair clair  
Dépoli acide



**Saloum**  
Triple vitrage 44.2



**Sanaga**  
Triple vitrage 44.2  
Dépoli acide intégral



**Severn**  
Triple vitrage 44.2



**Tarim**  
Triple vitrage 44.2  
Dépoli acide 2 tons



**Tibre**  
Triple vitrage 44.2

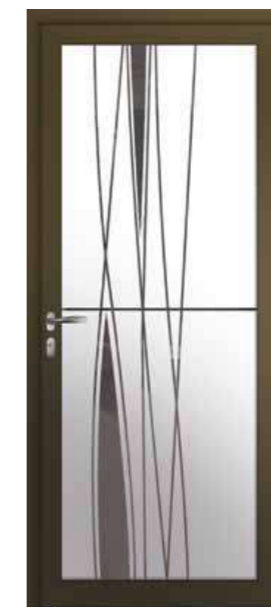

**Tumen**  
Triple vitrage 44.2

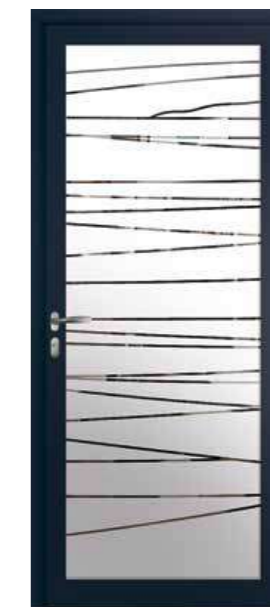

**Weser**  
Triple vitrage 44.2



**Yukon**  
Triple vitrage 44.2

## SÉCURITÉ & PERFORMANCES MAXIMALES

Pour une efficacité optimale, nos vitrages ZENITH sont assemblés en triple vitrage 46 mm gaz argon avec feuilleté 44.2 extérieur et 4 mm trempé intérieur.



# Les décors fusion

Cette technique artisanale consiste à porter à leur point de fusion des pièces de verre minutieusement découpées et posées sur un verre clair pour obtenir une pièce unique. La face fusion est insérée au centre du triple vitrage.

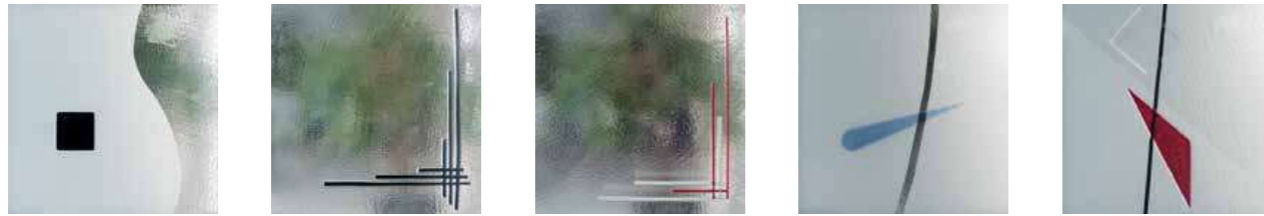

**Adige**  
Triple vitrage 44.2  
Imprimé fusion  
Sablage

**Adour**  
Triple vitrage 44.2  
Imprimé fusion

**Aude**  
Triple vitrage 44.2  
Imprimé fusion

**Douro**  
Triple vitrage 44.2  
Imprimé fusion  
Sablage

**Elbe**  
Triple vitrage 44.2  
Imprimé fusion  
Sablage 2 tons



**Elorn**  
Triple vitrage 44.2  
Sablage 2 tons sur  
verre clair non fusionné  
et cabochons fusion

**Fango**  
Triple vitrage 44.2  
Sablage sur verre  
clair non fusionné et  
cabochons fusion

**Jucar**  
Triple vitrage 44.2  
Imprimé fusion  
Sablage + nuggets

**Roya**  
Triple vitrage 44.2  
Imprimé fusion

**Tage**  
Triple vitrage 44.2  
Imprimé fusion  
Sablage

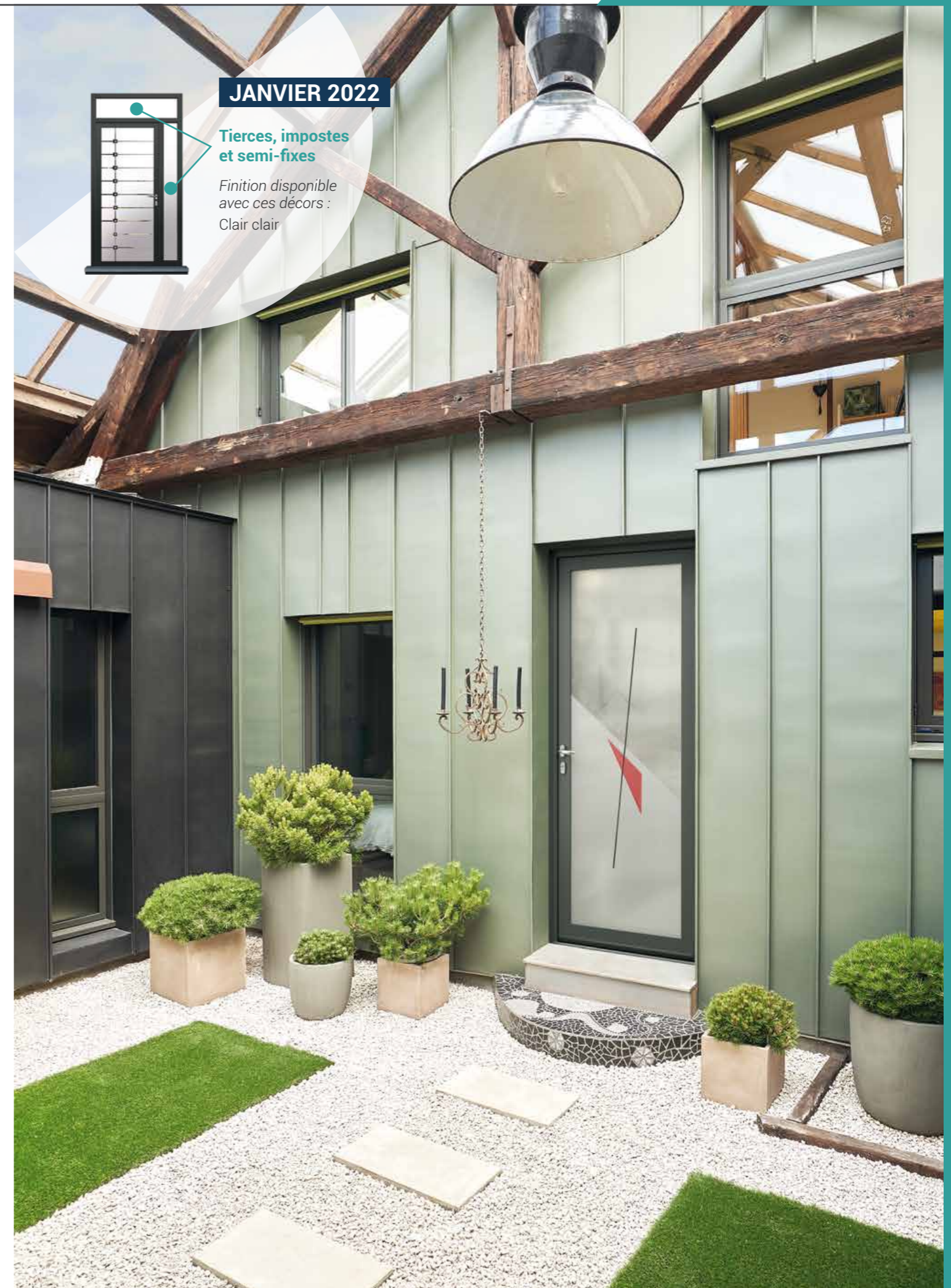

**JANVIER 2022**

**Tierces, impostes  
et semi-fixes**

*Finition disponible  
avec ces décors :*  
Clair clair

# Les décors impression numérique

L'impression numérique est un procédé d'impression haute définition directe sur le verre. L'étape suivante consiste à tremper thermiquement le verre afin d'assurer la stabilité des couleurs et l'inaltérabilité des motifs.

Design Anne et  
Philippe SORIGUE



## Zip

Impression numérique noire ou blanche  
sur verre dépoli acide

Design Anne et  
Philippe SORIGUE



## Hybride

Impression numérique noire ou blanche  
sur verre dépoli acide

Design Anne et  
Philippe SORIGUE



## Grille

Impression numérique noire ou blanche  
sur verre dépoli acide

Design Anne et  
Philippe SORIGUE



## Diversión

Impression numérique noire ou blanche  
sur verre dépoli acide

JANVIER 2022



Tierces, impostes  
et semi-fixes

Finitions disponibles  
avec ces décors :

Clair clair  
Dépoli acide



## Intemporel

Impression numérique noire ou blanche  
sur verre dépoli acide



# Les décors impression numérique

L'impression numérique est un procédé d'impression haute définition directe sur le verre. L'étape suivante consiste à tremper thermiquement le verre afin d'assurer la stabilité des couleurs et l'inaltérabilité des motifs.

Design Anne et Philippe SORIGUE



**Moire**  
Impression numérique sur 2 verres extra-clairs, version couleur ou monochrome

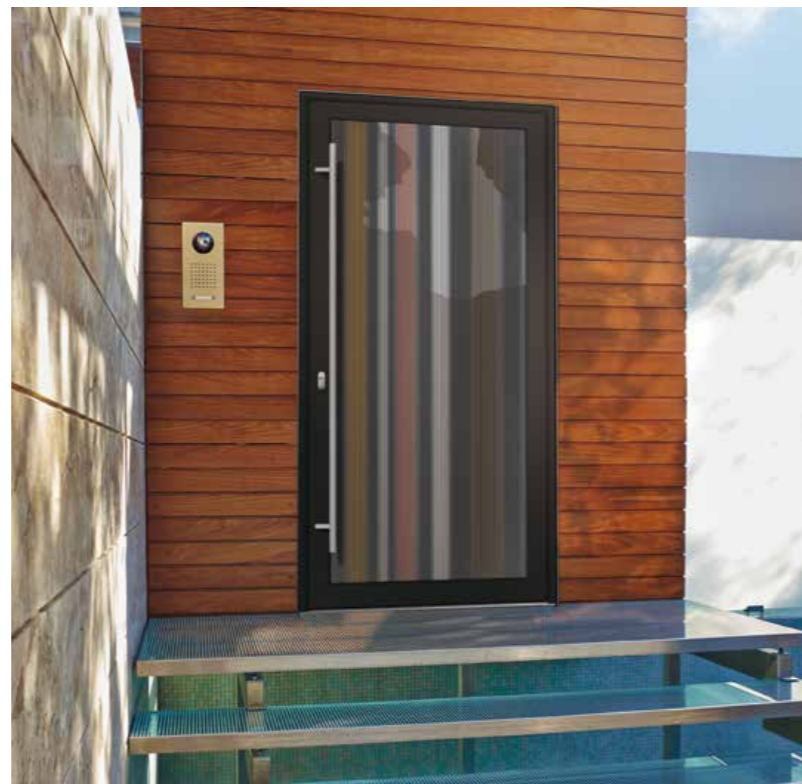

**JANVIER 2022**

**Tierces, impostes et semi-fixes**

Finitions disponibles avec ces décors :  
Clair clair  
Dépoli acide

Design Anne et Philippe SORIGUE



**Dame**  
Filets de résine noire et remplissage de résine de couleurs sur verre dépoli acide

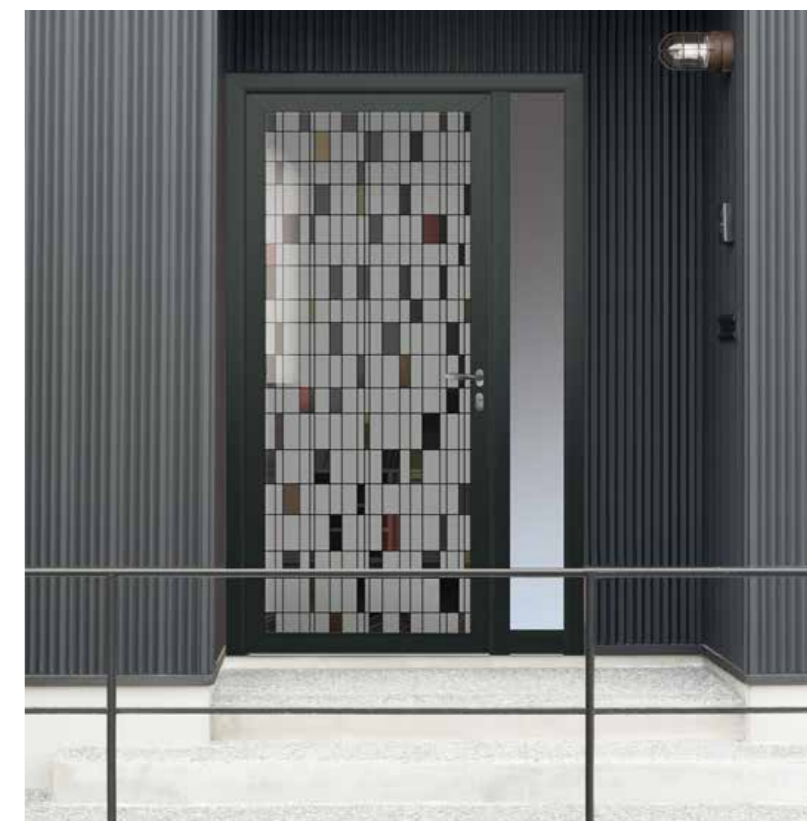

Design Anne et Philippe SORIGUE



**Larmes**  
Filets de résine noirs ou transparents sur verre dépoli acide

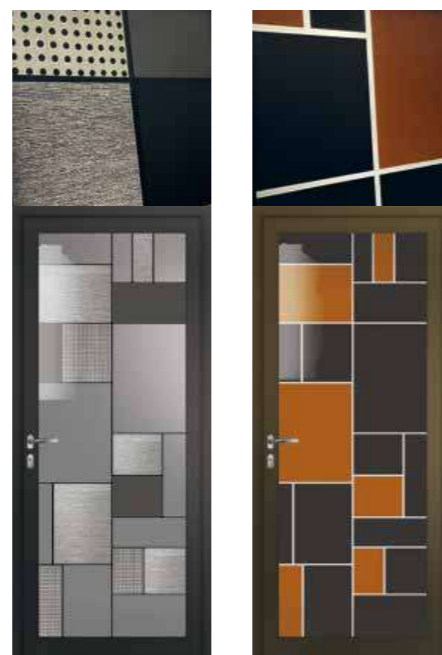

**Partition**  
Impression numérique "matière grise" ou couleurs orange et gris sur verre dépoli acide



Design Anne et Philippe SORIGUE

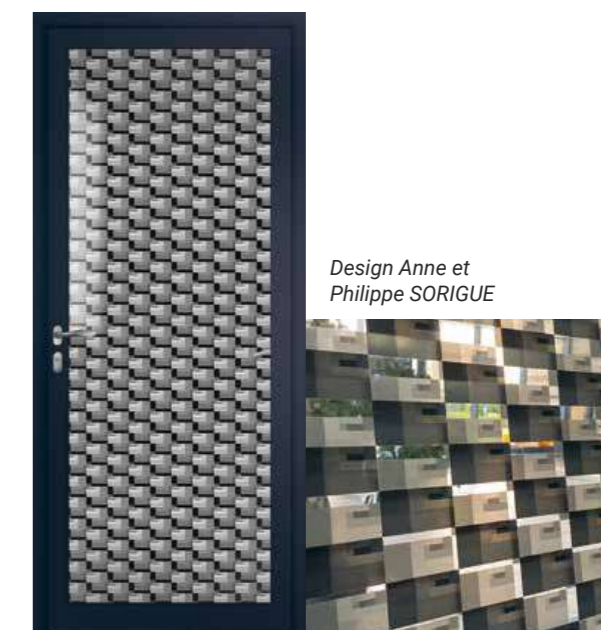

**Pixel**  
Impression numérique sur 2 verres extra-clairs

## TRIPLE VITRAGE 46 MM : SÉCURITÉ ET PERFORMANCES

### LA FIABILITÉ PASSAGE AVEC UN GRAND VITRAGE

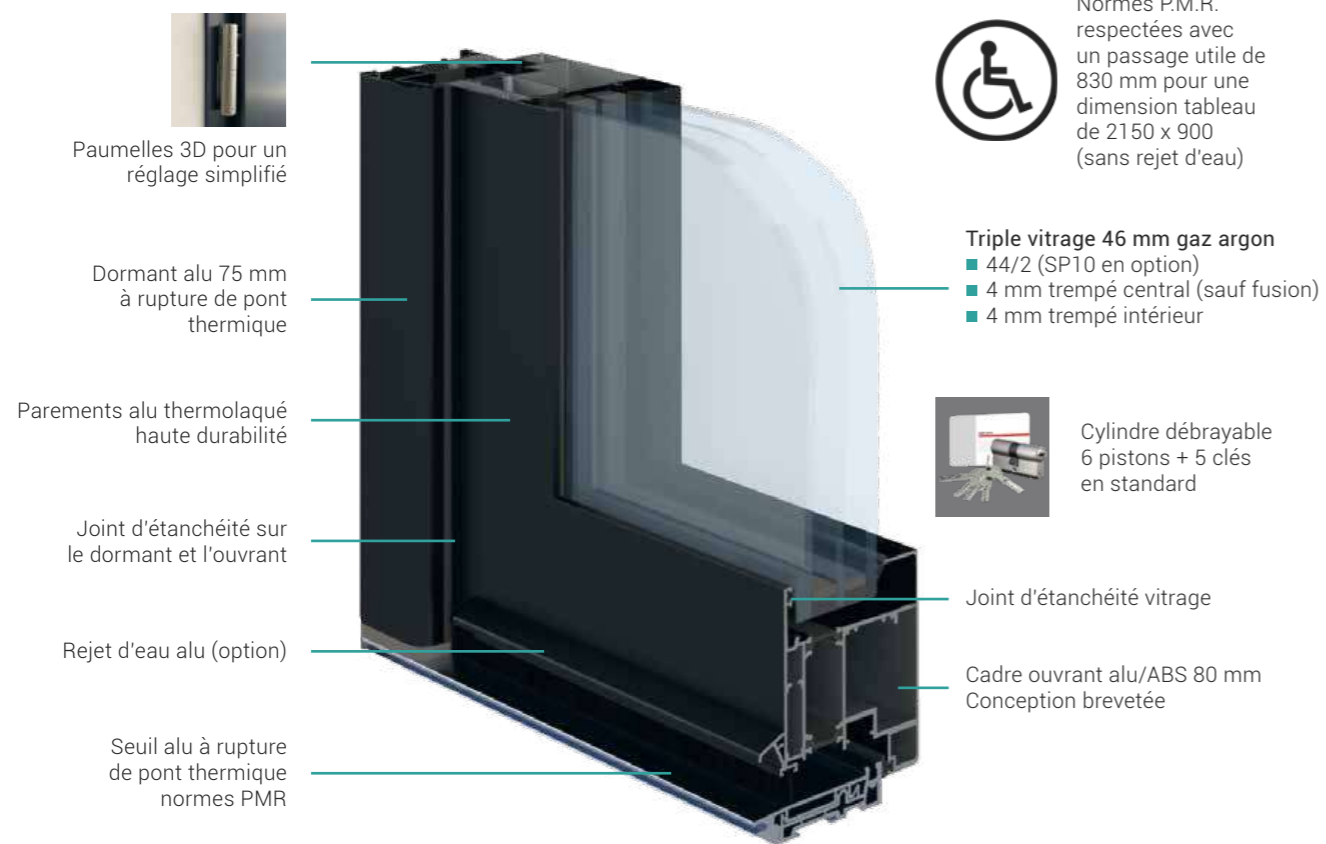

## LES COULEURS ET FINITIONS CLASSE 2

### 46 TEINTES ET FINITIONS EN STANDARD !



Couleurs au choix parmi les teintes de notre nuancier standard (page 114).  
Bicoloration sans-plus value.  
Autres teintes disponibles sur simple demande.

## LES POIGNÉES ET BÂTONS DE TIRAGE

### POUR PERSONNALISER VOTRE PORTE

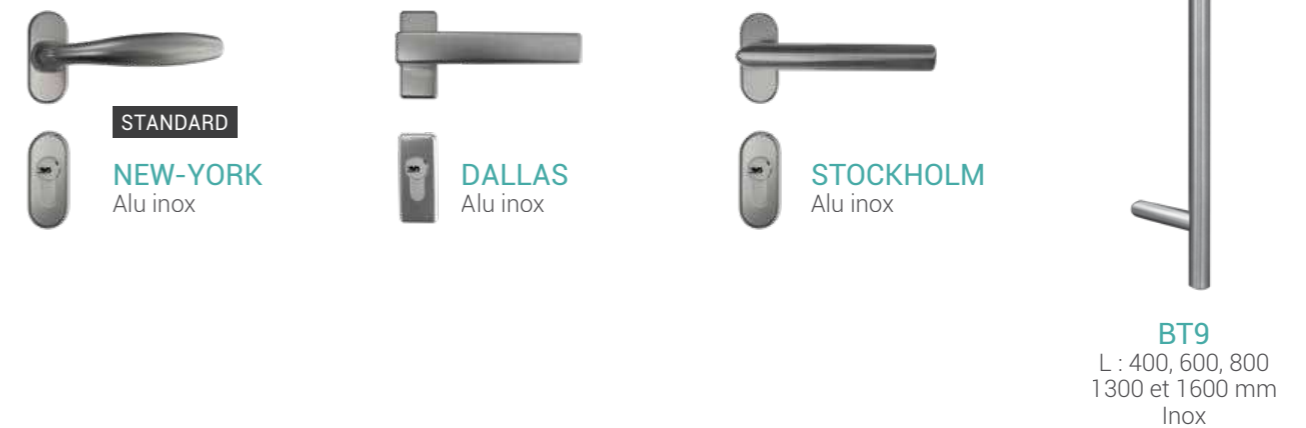

## LES TYPES D'OUVERTURE

### DES SOLUTIONS POUR TOUTES LES DIMENSIONS

#### Tierces et impostes fixes JANVIER 2022



#### Semi-fixes et double vantail symétrique JANVIER 2022



# EQUILIBRE

## La sobriété avant-gardiste

L'alliance de lignes pures et de matériaux nobles inspirée par l'élégance d'une architecture minimaliste et épurée.

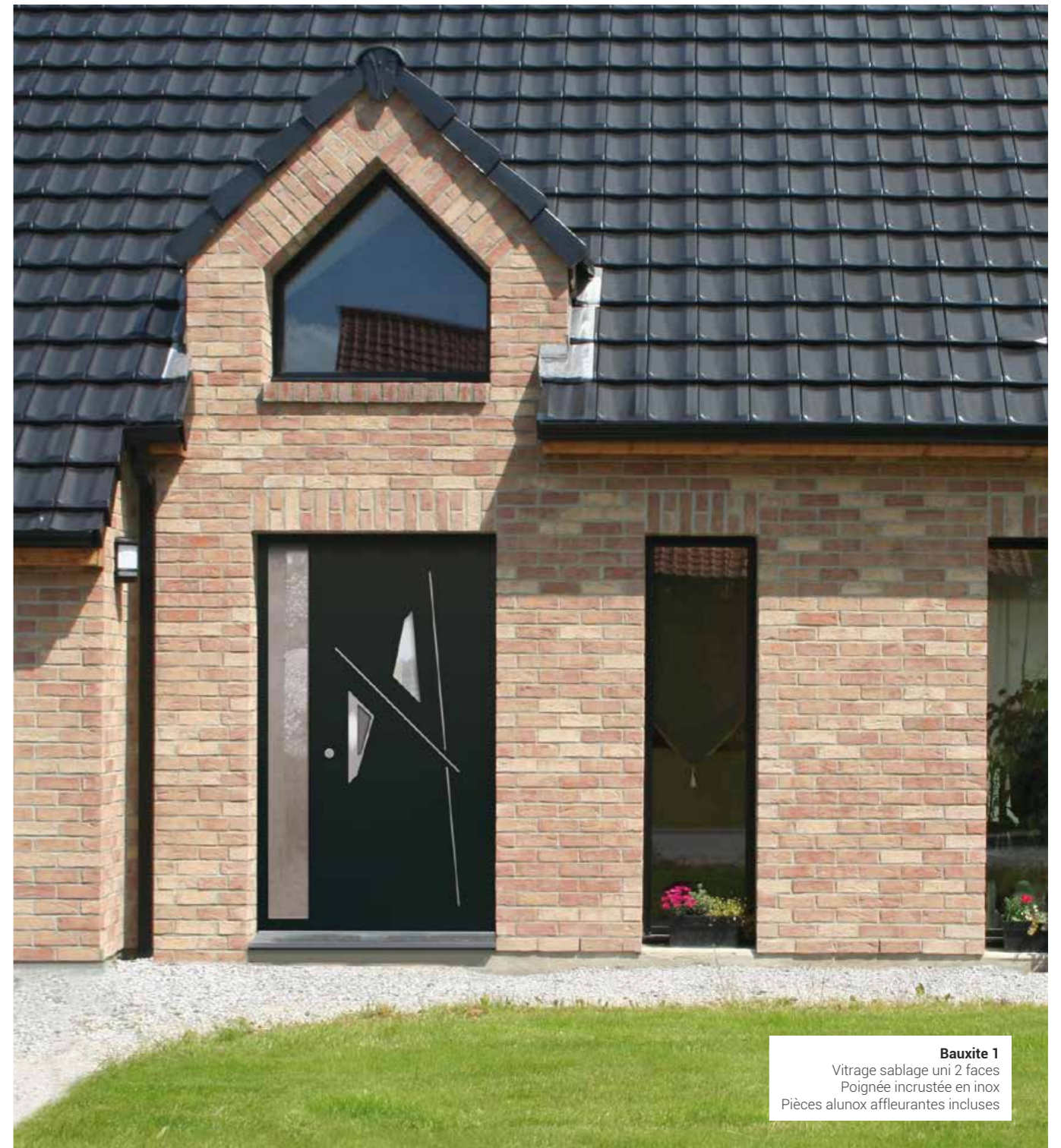

**Bauxite 1**  
Vitrage sablage uni 2 faces  
Poignée incrustée en inox  
Pièces aluinox affleurantes incluses





# ECLAIRAGE LED

**Graphite 1**  
Vitrage sablage uni 2 faces  
Poignée intégrée  
à la couleur de l'ouvrant  
avec éclairage LED



**Graphite 1**  
Vitrage sablage uni 2 faces  
Poignée intégrée  
à la couleur de l'ouvrant  
RAL 7012



**Graphite 1 poignée blanche**  
Vitrage sablage uni 2 faces  
Poignée intégrée blanc 9016  
Rouge 2100 sablé



**Graphite 1 poignée rouge**  
Vitrage sablage uni 2 faces  
Poignée intégrée rouge 3004  
RAL 9005

Donnez une signature unique à votre façade avec notre **système d'ouverture harmonieusement intégré** dans la porte.



## Faites la différence avec les portes PASSAGE

Le modèle best-seller GRAPHITE est disponible avec une bande lumineuse LED située à l'intérieur de sa poignée intégrée. Connectée à l'application mobile SHELLY et compatible avec les assistants vocaux de type Alexa et Google Home, elle vous permet de choisir parmi une infinité de couleurs, de créer des plages horaires d'allumage et de personnaliser des scénarii avec d'autres objets connectés.

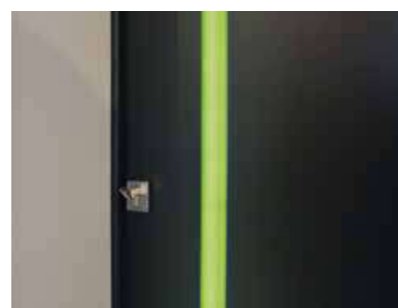

**Calcite B**  
Poignée intégrée  
à la couleur de l'ouvrant  
RAL 7035  
Calcite A = Sans rainure



**Intérieur :**  
Poignée New-York en standard sur tous les modèles EQUILIBRE



**Graphite B**  
Poignée intégrée  
à la couleur de l'ouvrant  
RAL 7039  
Graphite A = Sans rainure



**Diorite**  
Poignée incrustée en inox  
RAL 9005

**Schiste 1**  
Poignée incrustée en inox  
RAL 7012

**Intérieur :**  
Poignée New-York en standard  
sur tous les modèles EQUILIBRE

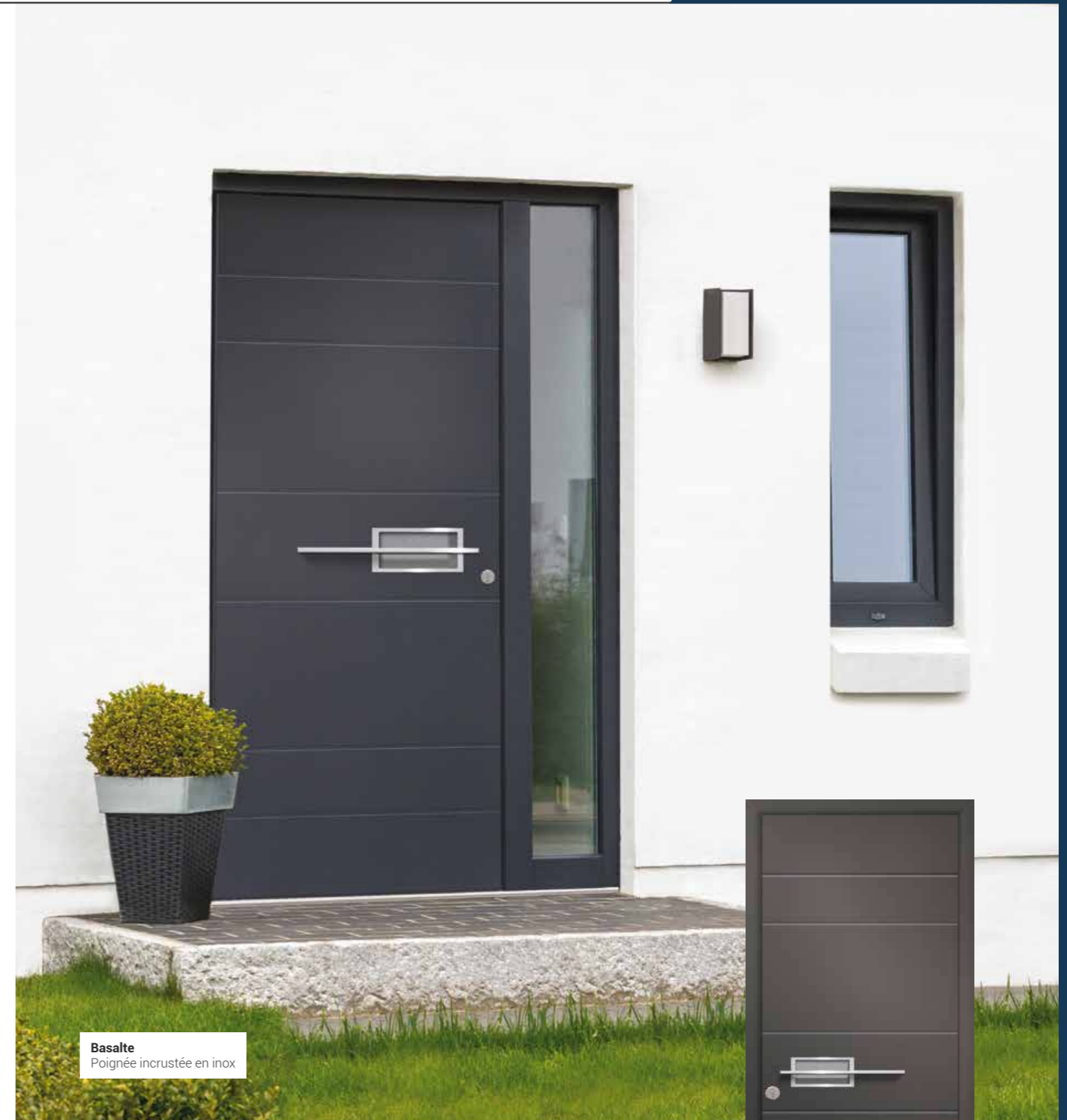

**Basalte**  
Poignée incrustée en inox

### Des portes au design épuré

Le mariage parfait entre l'inox et l'aluminium, matériaux nobles par excellence. Ces modèles au concept étonnant satisferont les esthètes en quête d'originalité pour leur entrée. A l'intérieur, vous trouverez une poignée sur rosace en inox et un rainurage discret cohérent avec l'extérieur.



**Basalte**  
Poignée incrustée en inox  
RAL 7022



#### Bauxite 1

Vitrage sablage uni 2 faces  
Pièces aluinox affleurantes incluses  
Poignée incrustée en inox  
RAL 7012



#### Silice 1

Vitrage sablage uni 2 faces  
Poignée incrustée en inox  
Noir 2100 sablé



#### Jaspe 1

Poignée incrustée en inox  
Mars 2525 sablé

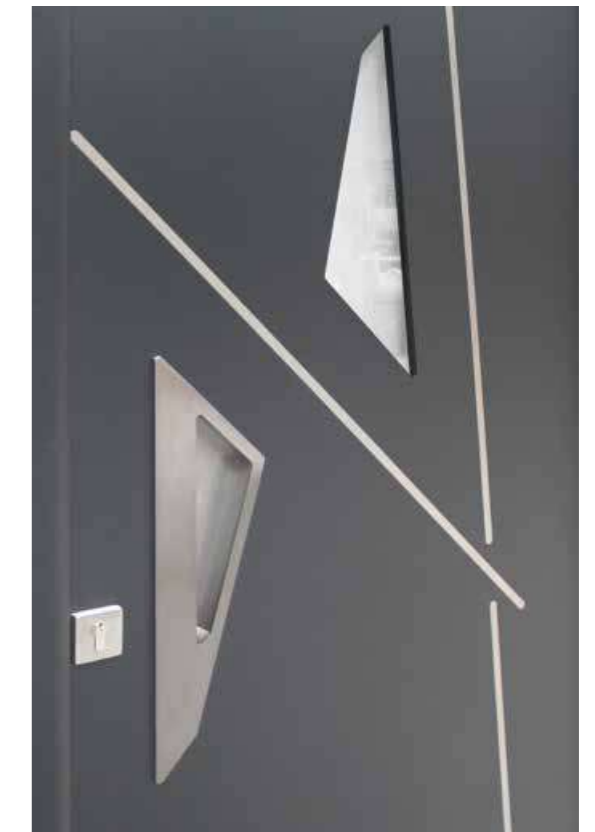

### Sécurité maximale

Nous avons fait le choix d'équiper nos portes d'entrée avec des quincailleries haut de gamme : serrure automatique à crochets, gâche filante et pièces anti-dégondage en parties haute et basse, pour une sécurité maximale.





**Intérieur :**  
Poignée New-York en  
standard sur tous les  
modèles EQUILIBRE

**Onyx 2**  
Vitrage sablage uni 2 faces  
Poignée incrustée en inox noir 9005  
Rouge 2100 sablé



**Silex**  
Bâton de tirage BT11 - 1800 mm  
Plots de fixation face intérieure  
Bleu Canon 2525 métallisé



**Originalité et minimalisme**  
Ce robuste bâton de tirage en inox de 1800 mm  
se marie parfaitement avec un ouvrant lisse.



**Silex**  
Bâton de tirage BT11 - 1800 mm



**Onyx 2**  
Vitrage sablage uni 2 faces  
Poignée incrustée en inox noir 9005



**SCANNEZ**  
pour découvrir la vidéo  
de présentation de la  
porte d'entrée PASSAGE





**Cipolin 1**  
Poignée de tirage en saillie à la couleur de l'ouvrant  
Plots de fixation face intérieure  
RAL 7033



**Cipolin 1 poignée blanche**  
Poignée de tirage en saillie blanc 9016  
Plots de fixation face intérieure  
RAL 7031



**Cipolin 1 poignée rouge**  
Poignée de tirage en saillie rouge 3004  
Plots de fixation face intérieure  
Gris 2900 sablé



**Granite B**  
Poignée de tirage en saillie à la couleur de l'ouvrant  
Plots de fixation face intérieure  
Bronze 2525 métallisé  
Granite A = Sans rainure



**Intérieur :**  
Poignée New-York en standard sur tous les modèles EQUILIBRE



**Cipolin B**  
Poignée de tirage en saillie à la couleur de l'ouvrant  
Plots de fixation face intérieure  
RAL 7023  
Cipolin A = Sans rainure

## EURASTOP

UNE EXCLUSIVITÉ

### PASSAGE

par EURADIF

#### Le + différenciant

Pour aller encore plus loin dans la sécurisation de votre domicile, équipez votre porte d'entrée avec cette barre en acier 12 pions anti-dégondage sur toute la hauteur de la porte.

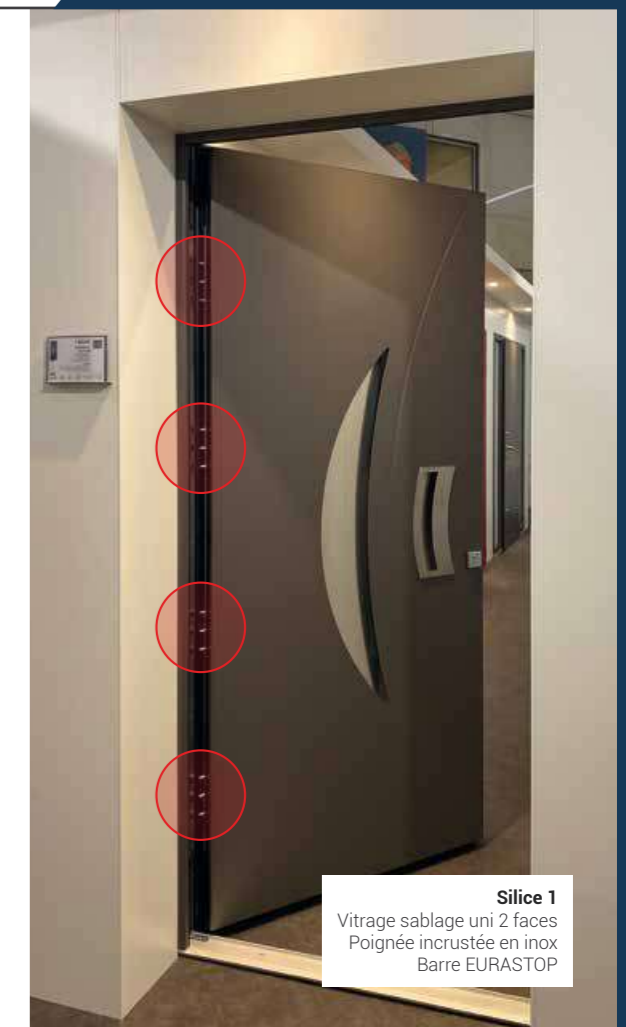

**Silice 1**  
Vitrage sablage uni 2 faces  
Poignée incrustée en inox  
Barre EURASTOP



**Granite A**  
Poignée de tirage en saillie à la couleur de l'ouvrant  
Barre EURASTOP

# CONVEX'

## Design et relief

Sublimez votre habitation avec ces poignées en inox parfaitement adaptées aux architectures modernes.



**VESTA 7**  
Digicode et serrure motorisée  
Vitrage sablage uni 2 faces  
Bâton de tirage en inox



**Eros 5**  
Bâton de tirage en inox  
Poignée et plots de fixation  
en face intérieure  
RAL 7016



**Gaspra 3**  
Bâton de tirage en inox  
Poignée et plots de fixation  
en face intérieure  
RAL 3004



**Icarus 2**  
Vitrage sablage uni 2 faces  
Bâton de tirage en inox  
Poignée et plots de fixation  
en face intérieure  
Bleu Canon 2525 métallisé



**EUROPA 5**  
Pièces aluinox affleurantes incluses  
Bâton de tirage en inox



**VESTA 7**  
Vitrage sablage uni 2 faces  
Bâton de tirage en inox



**Ida 1**  
Bâton de tirage en inox  
Poignée et plots de fixation  
en face intérieure  
Gris 2400 sablé



**Vesta 7**  
Vitrage sablage uni 2 faces  
Bâton de tirage en inox  
Poignée et plots de fixation  
en face intérieure  
RAL 5010



**Europa 5**  
Pièces aluinox affleurantes incluses  
Bâton de tirage en inox  
Poignée et plots de fixation  
en face intérieure  
RAL 7022

# OSMOZEN

## Douceur et sérénité

Des modèles aux formes généreuses ou tranchantes pour une entrée qui reflétera votre personnalité.

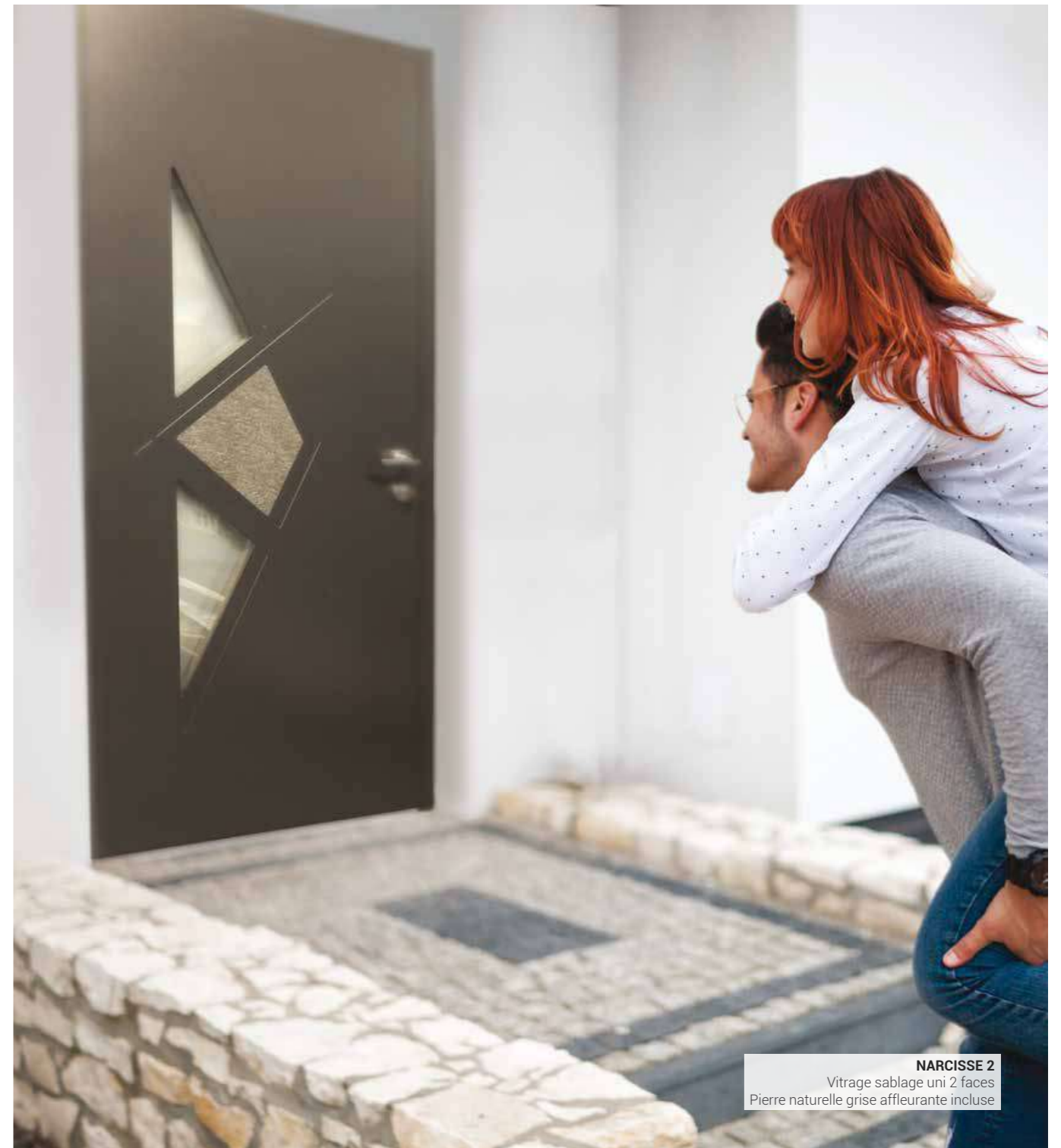

**NARCISSE 2**  
Vitrage sablage uni 2 faces  
Pierre naturelle grise affleurante incluse

**Dahlia 9**

Vitrage sablage uni 2 faces  
RAL 7023

**Jonc 1**

Vitrage sablage uni 2 faces  
RAL 7031

**Narcisse 2**

Vitrage sablage uni 2 faces  
Pierre naturelle grise affleurante incluse  
Disponible avec pierre naturelle cuivre  
RAL 9005



**JONC 1**  
Vitrage sablage uni 2 faces

Très prisée des architectes et designers pour son prestige et sa beauté, la pierre naturelle est un matériau écologique, imperméable, flexible et incassable, adapté aussi bien pour l'extérieur que pour l'intérieur.



**DAHLIA 9**  
Vitrage sablage uni 2 faces



Pierre naturelle cuivre

Etant donné la nature du matériau, l'aspect de surface est unique sur chaque pièce. Nous ne pourrions donc être tenus pour responsable d'éventuelles disparités d'usinage, de couleur, de relief ou de texture.



**Adonite**  
Pièces alunox  
affleurantes incluses  
RAL 6005



**Brunelle**  
Gris 2900 sablé



**Campanule**  
Pièces alunox  
affleurantes incluses  
Mars 2525 sablé



**HIBISCUS**  
Pièce alunox affleurante incluse  
Bâton de tirage BT1 - 1600 mm



**ADONITE**  
Pièces alunox affleurantes incluses  
Bâton de tirage BT9 - 800 mm



**Edelweiss**  
Pièce alunox  
affleurante incluse  
Bleu 2700 sablé



**Hibiscus**  
Pièce alunox  
affleurante incluse  
Bronze 2525 métallisé



**Capucine**  
Pièces alunox  
affleurantes incluses  
Brun 2650 sablé



**EPILOBE**  
Pièces alunox affleurantes incluses  
Bâton de tirage BT6 - 600 mm



**Digitale**  
Pièces alunox affleurantes incluses  
RAL 7012



**Fraxinelle**  
Pièce alunox affleurante incluse  
Bleu Canon 2525 métallisé



**Liseron**  
Pièces alunox affleurantes incluses  
RAL 1013



**Epilobe**  
Pièces alunox affleurantes incluses  
RAL 9005



**DIGITALE**  
Pièces alunox affleurantes incluses





**Bleuet 1**  
Vitrage sablage uni 2 faces  
Pièce alunox  
affleurante incluse  
RAL 7012



**Camelia 1**  
Vitrage sablage uni 2 faces  
Pièce alunox  
affleurante incluse  
RAL 3004



**Crocus 2**  
Vitrage sablage uni 2 faces  
Pièces alunox  
affleurantes incluses  
RAL 7023



**BLEUET 1**  
Vitrage sablage uni 2 faces  
Pièce alunox affleurante incluse  
Bâton de tirage BT1 - 800 mm



**Magnolia 1**  
Vitrage sablage uni 2 faces  
Pièce alunox  
affleurante incluse  
RAL 7039



**Jasmin 2**  
Vitrage sablage uni 2 faces  
Pièces alunox  
affleurantes incluses  
RAL 7031



# SILLAGE REVOLUTION

## La force tranquille

Une collection de portes d'entrée à la ligne robuste et rassurante agrémentées de pièces affleurantes en alunox.



**ARGOS**  
Pièce alunox en applique incluse  
Bâton de tirage BT6 - 1000 mm obligatoire

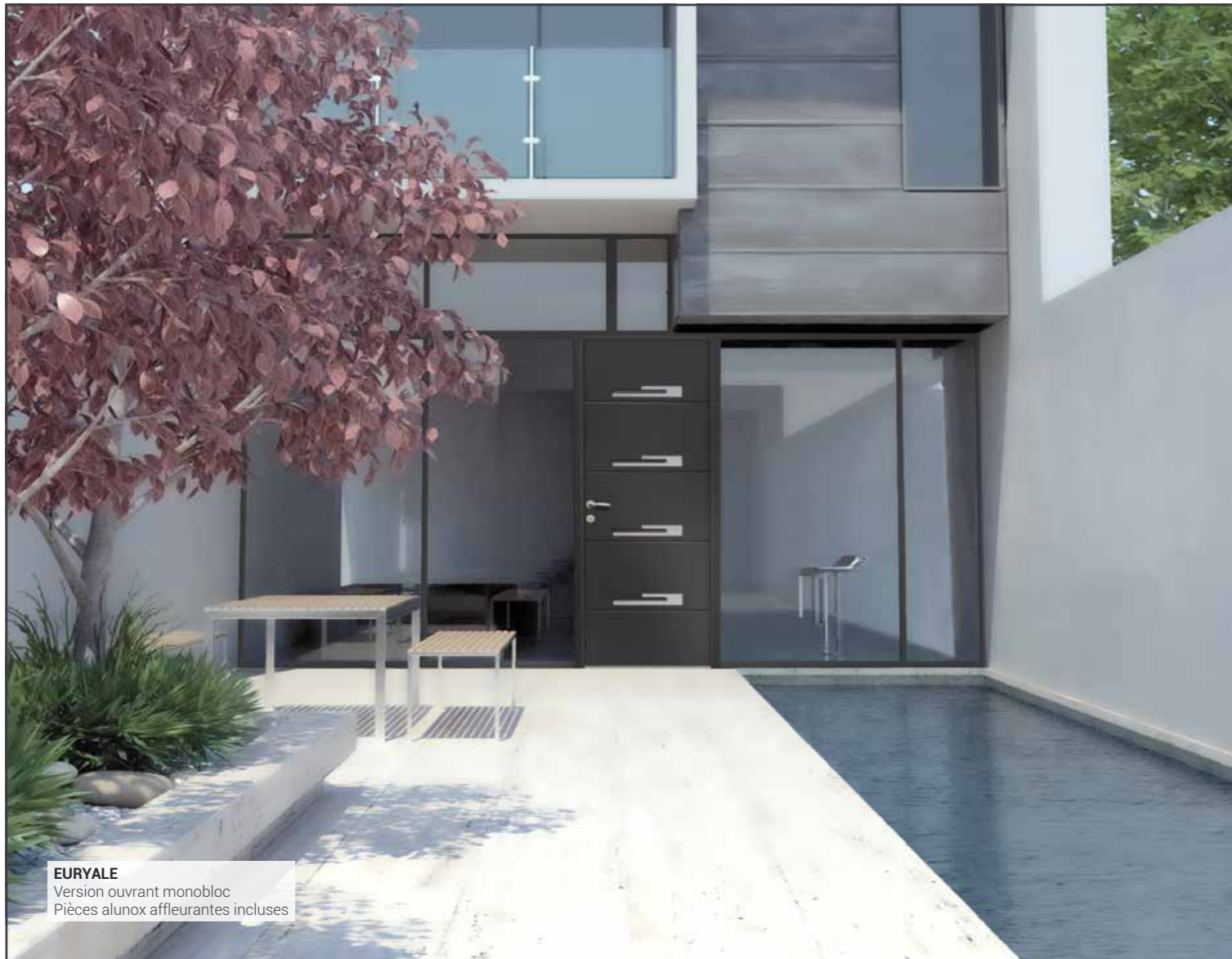

**EURYALE**  
Version ouvrant monobloc  
Pièces alunox affleurantes incluses

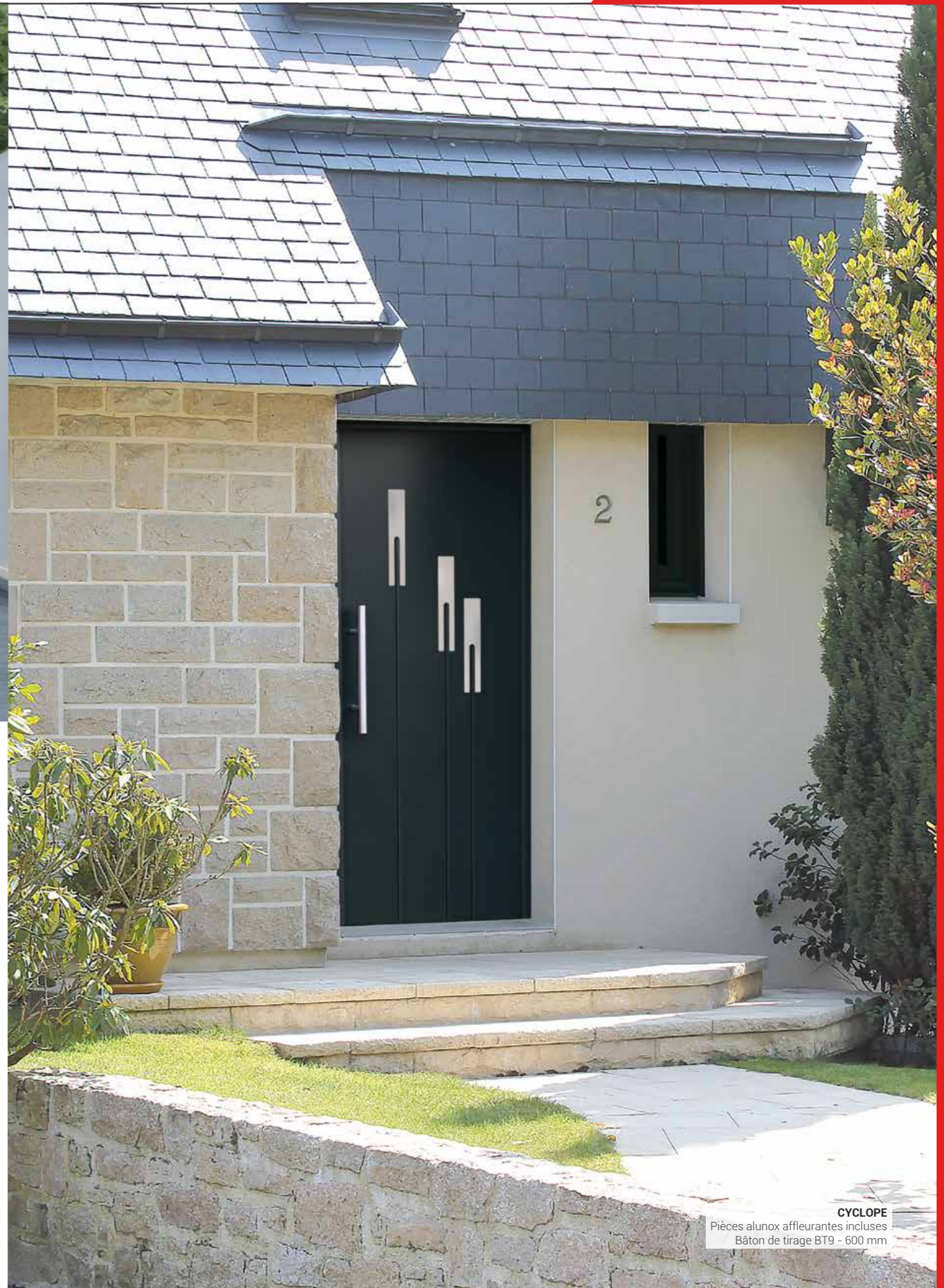

**CYCLOPE**  
Pièces alunox affleurantes incluses  
Bâton de tirage BT9 - 600 mm



**Chimère**  
Pièces alunox  
affleurantes incluses  
RAL 7039



**Cyclope**  
Pièces alunox  
affleurantes incluses  
RAL 7012



**Rhoecos**  
Pièces alunox  
affleurantes incluses  
RAL 1247



**Euryale**  
Pièces alunox  
affleurantes incluses  
RAL 3004



**Hydre**  
Pièce alunox affleurante incluse  
RAL 7031



**Derceto**  
Pièces alunox affleurantes incluses  
RAL 7016



**Typhon**  
Pièces alunox affleurantes incluses  
Bronze 2525 métallisé

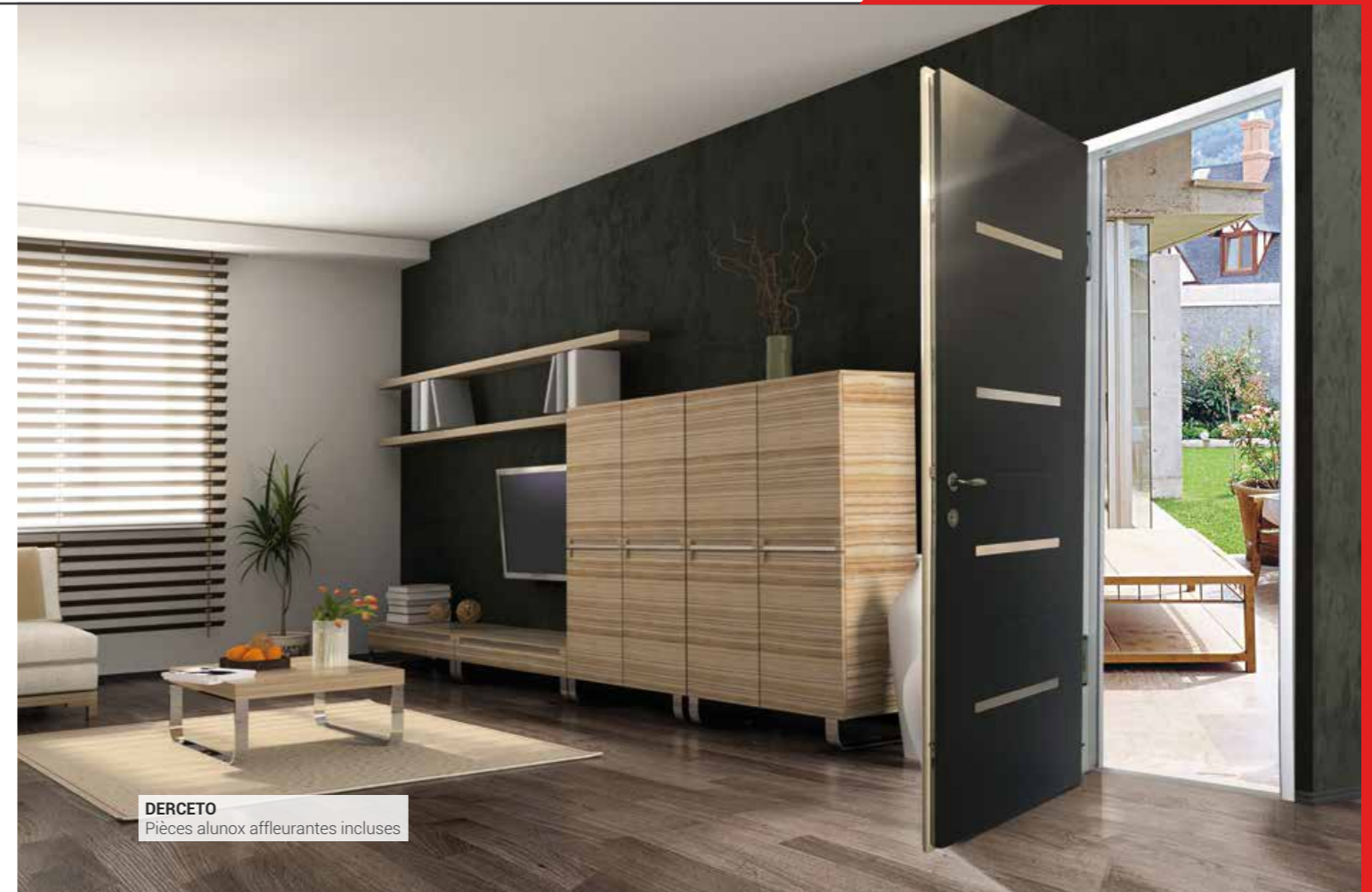

**DERCETO**  
Pièces alunox affleurantes incluses



**TYPHON**  
Pièces alunox affleurantes incluses

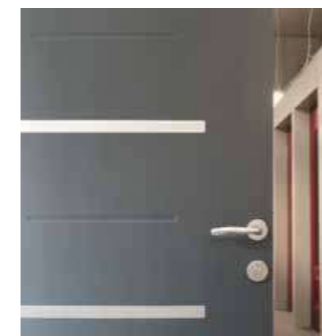

**Brun**  
Pièce alunox en applique incluse  
RAL 3004



**Argos**  
Pièce alunox en applique incluse  
Bâton de tirage BT6 - 1000 mm inclus  
RAL 9005

# SILLAGE EVOLUTION

La géométrie sous toutes ses formes

Exprimez votre créativité avec ces modèles aux formes innovantes et à forte personnalité.

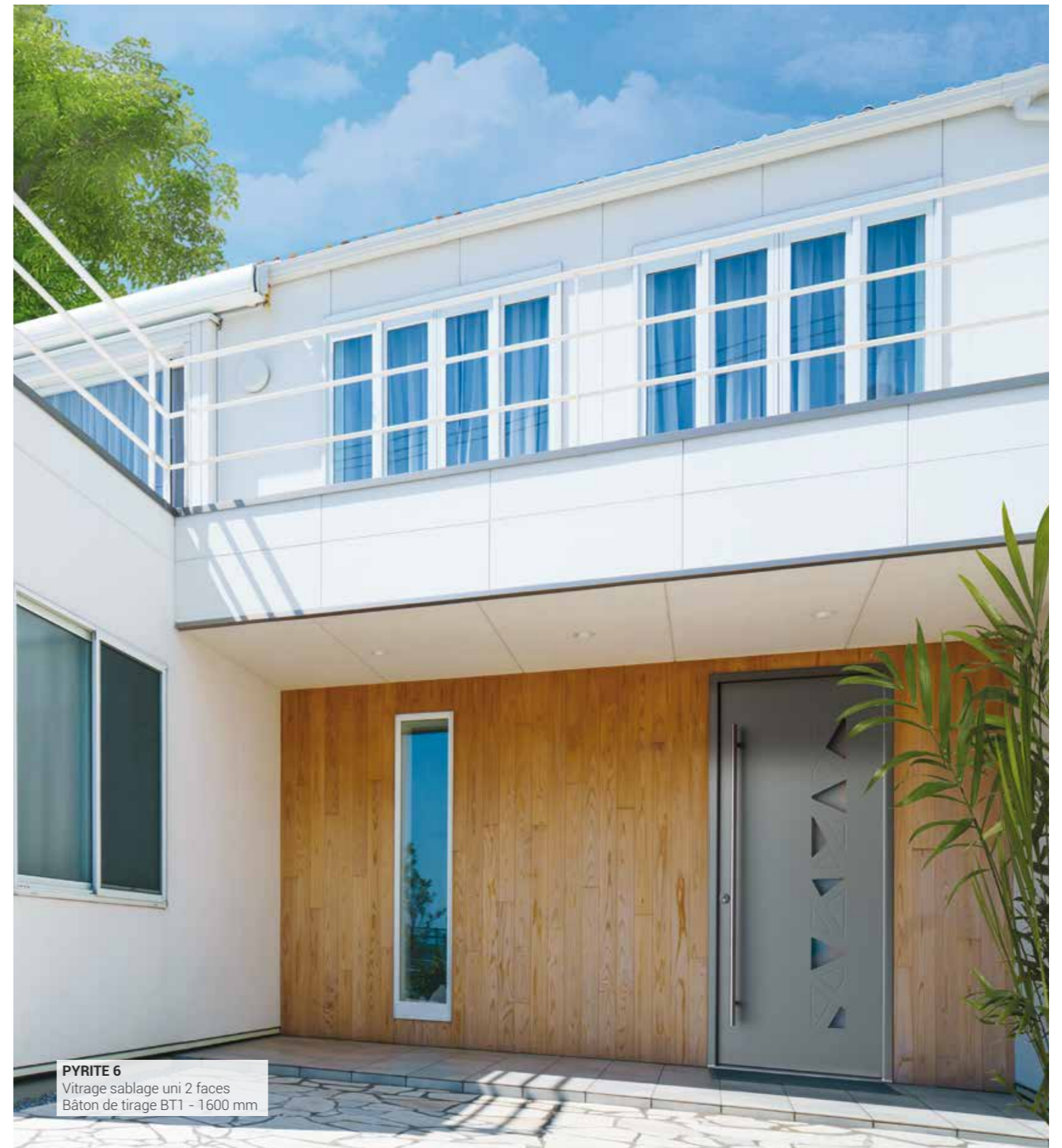

**PYRITE 6**  
Vitrage sablage uni 2 faces  
Bâton de tirage BT1 - 1600 mm



**DOLOMITE 5**  
Vitrage sablage uni 2 faces  
Bâton de tirage BT1 - 1600 mm



**Entrez dans l'ère 2.0  
avec la porte connectée**  
Transformez votre smartphone  
en clé intelligente (p.117)



**Pyrite 6**  
Vitrage sablage uni 2 faces  
Bâton de tirage BT6 - 1000 mm  
Noir 2100 sablé



**Dolomite 5**  
Vitrage sablage uni 2 faces  
RAL 7012



**Selene 5**  
Vitrage sablage uni 2 faces  
Pièces alunox en option  
RAL 7023



**Galene 1**  
Vitrage sablage uni 2 faces  
Pièce alunox en option  
Bronze 2525 métallisé



**Sodalite 8**  
Vitrage sablage uni 2 faces  
RAL 7033



**SODALITE 8**  
Vitrage sablage uni 2 faces  
Bâton de tirage BT6 - 1000 mm



**Melon**  
Pièces alunox en option  
Gris 2900 sablé



**Menthe**  
Pièces alunox en option  
Rouge 2100 sablé



**Abricot**  
Pièces alunox  
en applique incluses  
Bleu Canon 2525 métallisé



**Miel 7**  
RAL 7023

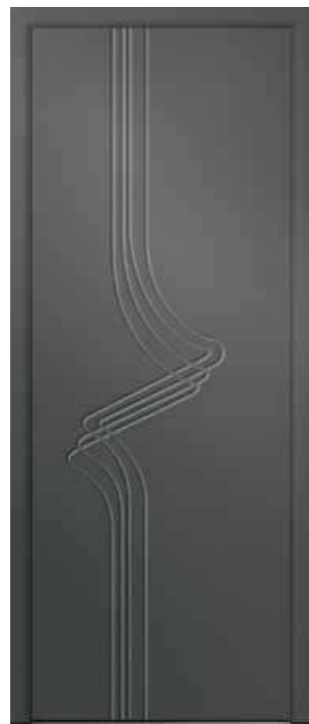

**Vermeil**  
RAL 7012



**Celadon**  
Pièces alunox  
en applique incluses  
RAL 9005



PARME

**Parme**  
Bâton de tirage BT6 - 1000 mm  
Gris 2400 sablé



**Anthracite 1**  
Pièce alunox en option  
Noir 2100 sablé



**Cobalt 4**  
Vitrage sablage uni 2 faces  
Pièces alunox en option  
Bleu Canon 2525 métallisé



**Fauve 3**  
Vitrage sablage uni 2 faces  
Pièces alunox en option  
Brun 2650 sablé



**Jais 1**  
Vitrage sablage uni 2 faces  
RAL 7023

NOUVEAU



**Perle 1**  
Vitrage sablage uni 2 faces  
Pièces alunox incluses  
Bâton de tirage BT3 - 625 mm  
Bronze 2525 métallisé

NOUVEAU



**Persan 1**  
Vitrage sablage uni 2 faces  
Pièces alunox incluses  
Bâton de tirage BT3 - 625 mm  
Gris 2900 sablé

NOUVEAU



**Turquin 1**  
Vitrage sablage uni 2 faces  
Bâton de tirage BT5 - 600 mm  
Bleu 2700 sablé



Donnez du caractère à votre entrée avec nos vitrages décoratifs.  
Le catalogue spécifique est à votre disposition.

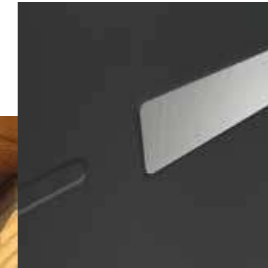
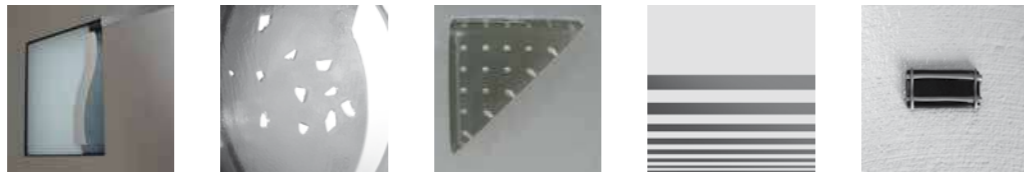

**PIÈCES DÉCORATIVES ALUNOX**  
Ces éléments décoratifs sont toujours intégrés sur les deux faces de la porte.



**Marine 1**  
Vitrage sablage uni 2 faces  
RAL 7039



**Vanille 3**  
Pièces alunox en option  
Rouge 2100 sablé



**Pastel 4**  
Vitrage sablage uni 2 faces  
Pièces alunox en option  
RAL 9005



**Pistache 4**  
Gris 2400 sablé





# SILLAGE

Le design sans détour

Lignes droites et courbes entremêlées sont au menu de cette collection best-seller.



LAVANDE 1  
Bâton de tirage BT9 - 600 mm



**Aniline**  
Bleu 2700 sablé



**Mauve**  
RAL 1013



**Safran**  
RAL 7023



**Sinople**  
RAL 7030



**CARMIN**  
Bâton de tirage BT3 - 625 mm



**LILAS**



**Amande**  
Bâton de tirage BT6 - 1000 mm  
RAL 7039



**Carmin**  
RAL 7012



**Coquelicot**  
RAL 6005



**Lilas**  
RAL 3004

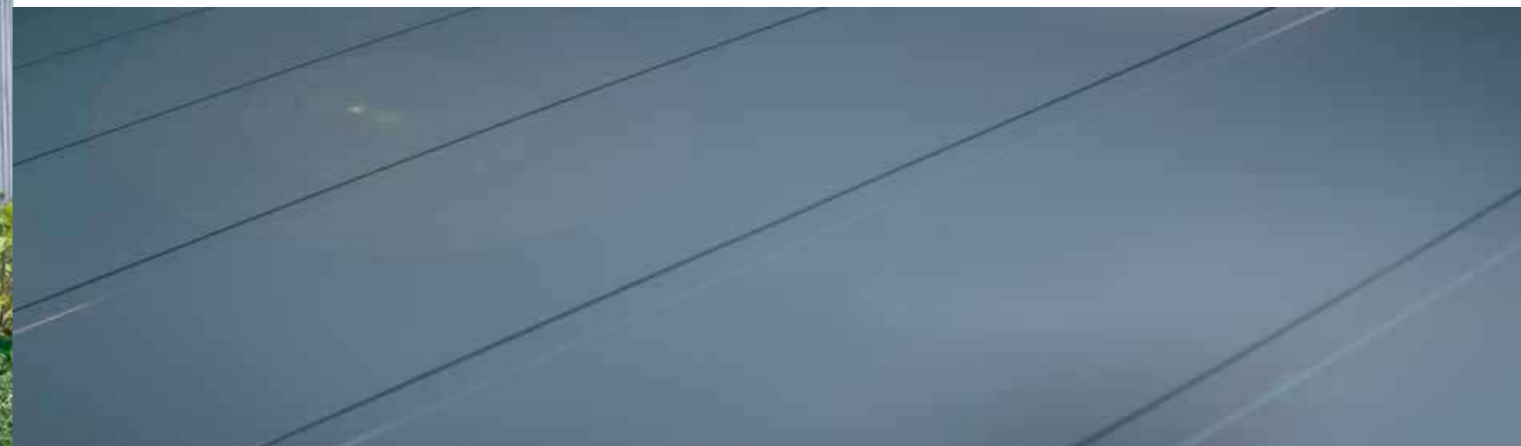



**Acajou**  
RAL 7035



**Ardoise**  
RAL 7030



**Aubergine**  
Pièces alunox en option  
RAL 7012



**Pourpre**  
Pièces alunox en option  
Bleu Canon 2525 métallisé



**Andromede 1**  
Pièce alunox en  
applique incluse  
Rouge 2100 sablé



**Bouvier 1**  
Pièce alunox en  
applique incluse  
RAL 7023



**Cassiopee 3**  
Pièce alunox en  
applique incluse  
RAL 9005



**Dragon 1**  
Pièces alunox en  
applique incluses  
RAL 7031



**DRAGON 1**  
Version ouvrant monobloc  
Vitrage décor fusion V8SIL20  
Pièces alunox en applique incluses



**Hercule 1**  
Pièces alunox en  
applique incluses  
RAL 7033



**Pegase 5**  
Pièces alunox en  
applique incluses  
Gris 2400 sablé



**Cyan 2**  
Vitrage sablage uni 2 faces  
RAL 7034



**Ebene 3**  
Vitrage sablage uni 2 faces  
RAL 9006



**Fuschia 2**  
RAL 6021



Zoom V8SIL20 (Dragon 1)



Zoom V8SIL17 (Andromede 1)





**Amarante 5**  
Pièces alunox en option  
Noir 2100 sablé



**Auburn 1**  
RAL 3004



**Garance 3**  
Vitrage sablage uni 2 faces  
RAL 7012



**Magenta 3**  
Vitrage sablage uni 2 faces  
Bleu 2700 sablé



**Nacarat 1**  
RAL 7030



**Lavande 1**  
RAL 7039



**AUBURN 1**



**Corail 6**  
Pièces alunox en option  
Mars 2525 sablé



**Havane 6**  
Bronze 2525 métallisé



**Turquoise 3**  
RAL 7023



**LAVANDE 1**  
Vitrage décor fusion/sablage V8SIL9  
Bâton de tirage BT2 - 350 mm



**OCRE 1**  
Vitrage décor sablage V7SAB30  
Bâton de tirage BT1 - 800 mm

Les pièces alunox et décors rainurés sont intégrés sur les deux faces de la porte.

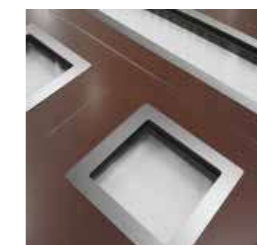

**Ocre 1**  
Vitrage sablage uni 2 faces  
RAL 7012



**Reseda 5**  
Pièces alunox en option  
Bleu Canon 2525 métallisé



**Sinople 2**  
Pièces alunox en option  
Sinople 1 = un seul vitrage haut  
RAL 6005



**RESEDA 5**  
Pièces alunox en option  
Bâton de tirage BT1 - 800 mm

# LES CONTEMPORAINS

## Illuminez votre hall d'entrée

La collection LES CONTEMPORAINS vous propose un éventail de formes tendances laissant entrer la lumière.



**GOYA 3**  
Vitrage décor fusion V8PIL9  
3 pièces aluinox en option

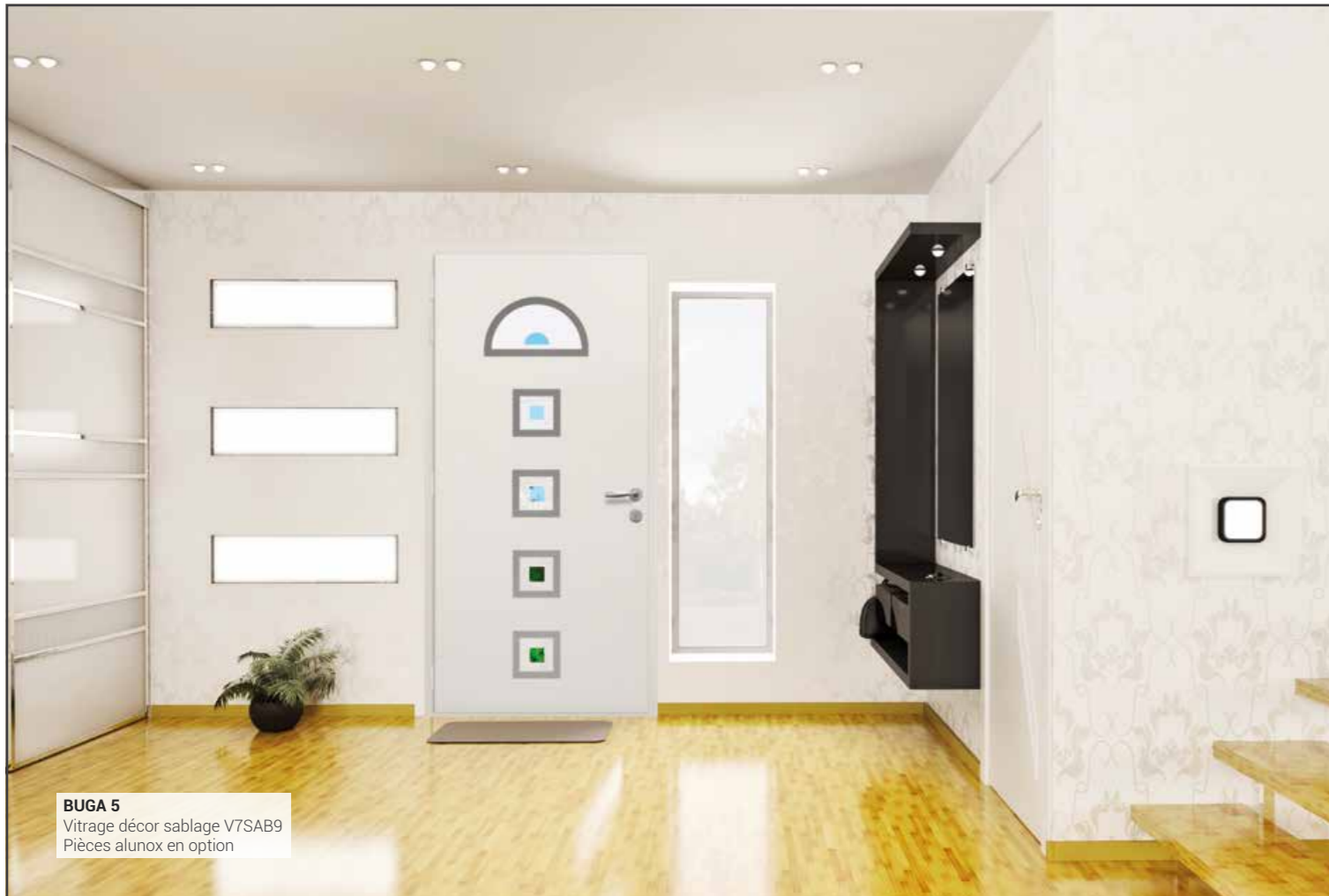

**BUGA 5**  
Vitrage décor sablage V7SAB9  
Pièces alunox en option



**Lima 5**  
Pièces alunox en option  
RAL 7012



**Oruro 4**  
Pièces alunox en option  
RAL 7031



**Santa Cruz 3**  
Pièces alunox en option  
RAL 3004



**Buga 5**  
Pièces alunox en option  
Gris 2400 sablé

De nombreux vitrages décoratifs sont disponibles. Demandez notre catalogue spécifique.



**SANTA CRUZ 3**  
Vitrage décor sablage V7SAB33  
Pièces alunox en option



**Bogota 3**  
Pièces alunox en option  
RAL 1013



**Coban 3**  
Pièces alunox en option  
RAL 1247



**BOGOTA 3**  
Vitrage décor sablage V7SAB4  
Pièces alunox en option  
Bâton de tirage BT9 - 600 mm



**Azul 2**  
Pièces alunox en option  
RAL 6005



**Belize 1**  
Vitrage sablage uni 2 faces  
Pièce alunox en applique incluse  
RAL 3004



**Goya 3**  
Pièces alunox en option  
Disponible en version une pièce  
Noir 2100 sablé



**BELIZE 1**  
Vitrage sablage uni 2 faces  
Pièce alunox en applique incluse

Cette collection est disponible en version  
ouvrant monobloc plaxé pour vos dormants PVC.



**Rivera 4**  
Pièces alunox en option  
RAL 7039



**Cali 2**  
Pièces alunox en option  
RAL 7034



**Mexico 1**  
Pièce alunox en option  
Bleu Canon 2525 métallisé



**Mexico 1**  
Vitrage décor fusion ARIA rouge ou noir  
Pièce alunox en option  
RAL 9005



**AZUL 2**  
Vitrage décor sablage V7SAB8  
Pièces alunox en option  
Bâton de tirage BT9 - 800 mm





**PASTO 1**  
Vitrage décor sablage V7SAB3  
Pièce alunox en option



**Trinidad 6**  
Pièces alunox en option  
Noir 2100 sablé



**Rosario 2**  
Vitrage sablage uni 2 faces  
Pièces alunox en option  
RAL 6021



**Pasto 1**  
Pièce alunox en option  
RAL 3004

Une fabrication 100% française dans les Hauts-de-France



**TRINIDAD 6**  
Vitrage décor fusion/sablage V8.16  
Pièces alunox en option



**Minas 1**  
Vitrage sablage uni 2 faces  
Pièce alunox en option  
RAL 7035



**Salta 1**  
Pièce alunox en option  
RAL 7012

# TRADITION

## Noblesse et authenticité

Tous les avantages de l'aluminium et des moulures rapportées associés au charme des portes en bois d'antan.



Spencer 1 double vantail et imposte moulurée deux zones (CAS 8).  
Grille Alva dans toute la composition. Bâton de tirage BT12 sur les  
deux vantaux. Boîte aux lettres sur le vantail principal



Nobel 1 avec semi-fixe Nobelside 1 (CAS 3SF)  
Grille Volutes dans l'ouvrant principal et le semi-fixe

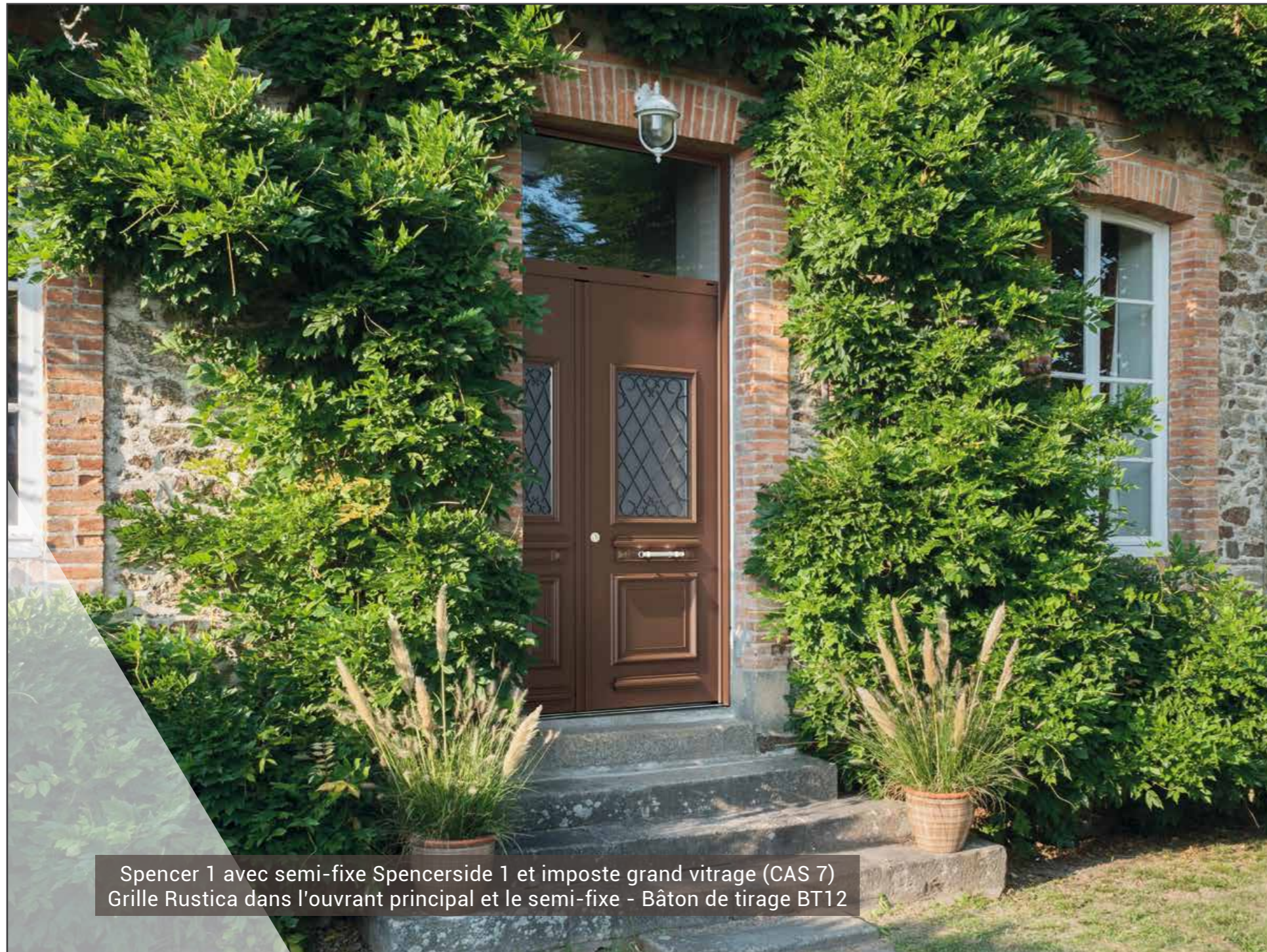

## *Nobel et Spencer les incontournables*

Quelle est la différence entre ces deux best-sellers à priori parfaitement identiques ?

Il s'agit de la dimension de la surface vitrée. Le clair de vitrage de la porte SPENCER est supérieur à celui de la porte NOBEL.

Spencer 1 avec semi-fixe Spencerside 1 et imposte grand vitrage (CAS 7)  
Grille Rustica dans l'ouvrant principal et le semi-fixe - Bâton de tirage BT12



*Spencer 1*



*Nobel 1*



**Rendez-vous sur notre  
configurateur en ligne  
[www.maportepassage.fr](http://www.maportepassage.fr)**  
pour simuler en 3D le rendu  
réel de votre porte d'entrée  
avec les dimensions de votre  
projet, puis la projeter sur  
votre façade.

# Nobel et Spencer

## Les grilles décoratives

Choisissez parmi 3 grilles décoratives exclusives :  
Alva, Rustica et Volutes



## La grille Alva

Succombez au charme industriel de cette nouvelle grille Alva. Elle peut être intégrée dans les ouvrants Spencer et Nobel, les semi-fixes ou fixes Spencerside et Nobelside, ainsi que dans les impostes moulurées.

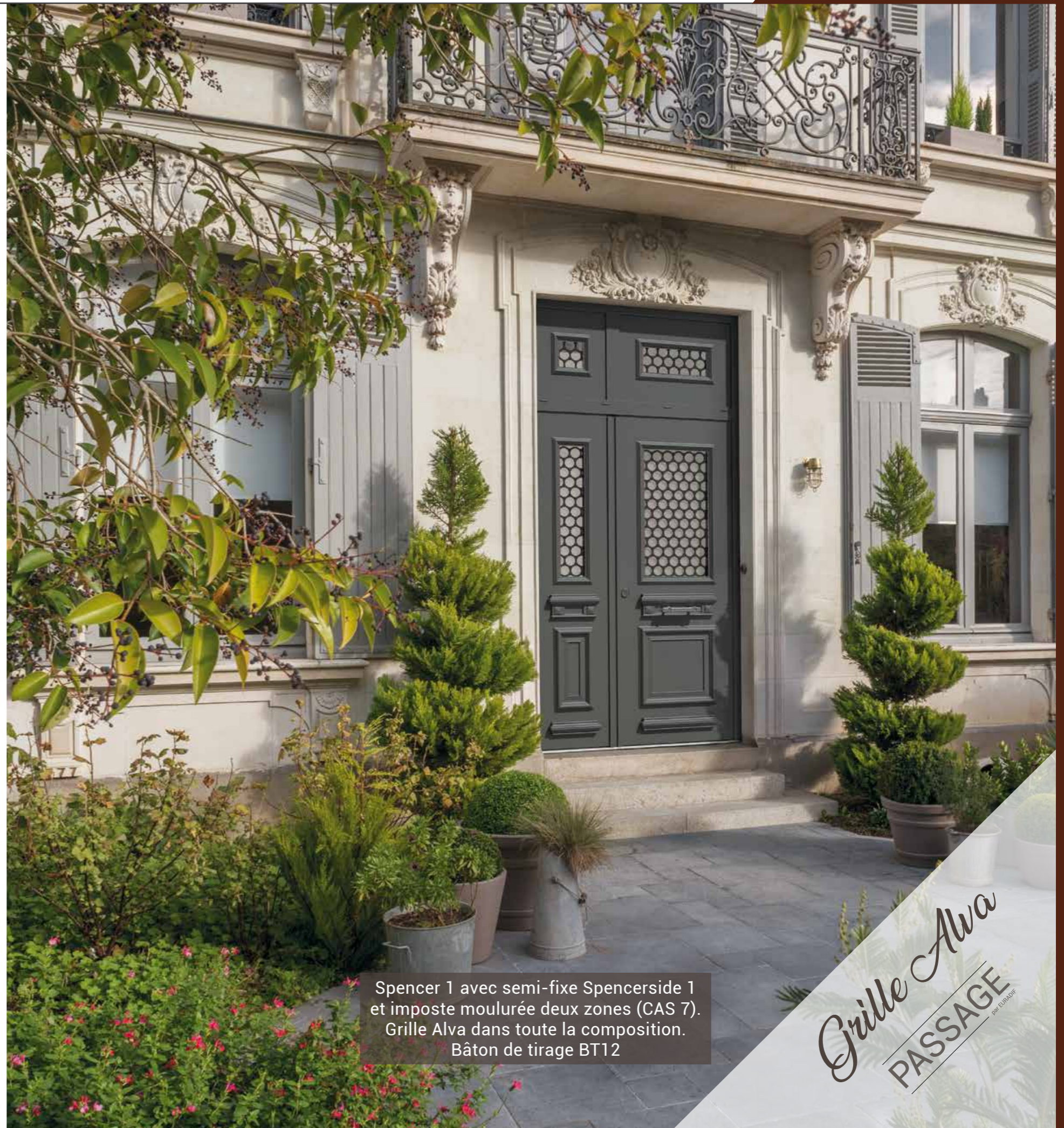
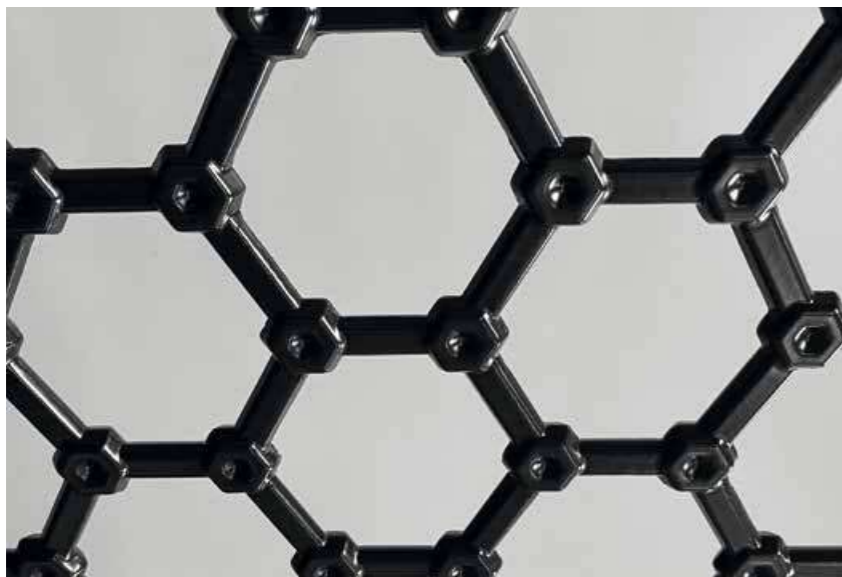

Spencer 1 avec semi-fixe Spencerside 1  
et imposte moulurée deux zones (CAS 7).  
Grille Alva dans toute la composition.  
Bâton de tirage BT12

Grille Alva  
PASSAGE  
par ELABOIR

*Vue extérieure*

Spencer 1 avec bâton de tirage, boîte aux lettres, grille Rustica, finition vitrage sablée.

### *Le bâton de tirage*

Le bâton de tirage BT12 est disponible sur les ouvrants Spencer et Nobel, en finition aspect inox ou couleur laiton. Selon vos goûts, la poignée Vérona peut être conservée ou supprimée.

### *La boîte aux lettres*

Uniquement disponible avec Spencer en finition aspect inox. Particulièrement adaptée aux maisons de ville en bord de trottoir. Sur un double vantail, elle peut être positionnée sur l'ouvrant principal, l'ouvrant secondaire ou les deux.

*Vue intérieure*

### *La grille Rustica*

Bordée de formes arrondies, cette grille est un modèle de sobriété. Elle peut être intégrée dans les ouvrants Spencer et Nobel et les semi-fixes ou fixes Spencerside et Nobelside (indisponible dans les impostes).

Spencer 1 avec imposte grand vitrage (CAS 2) - Grille Rustica

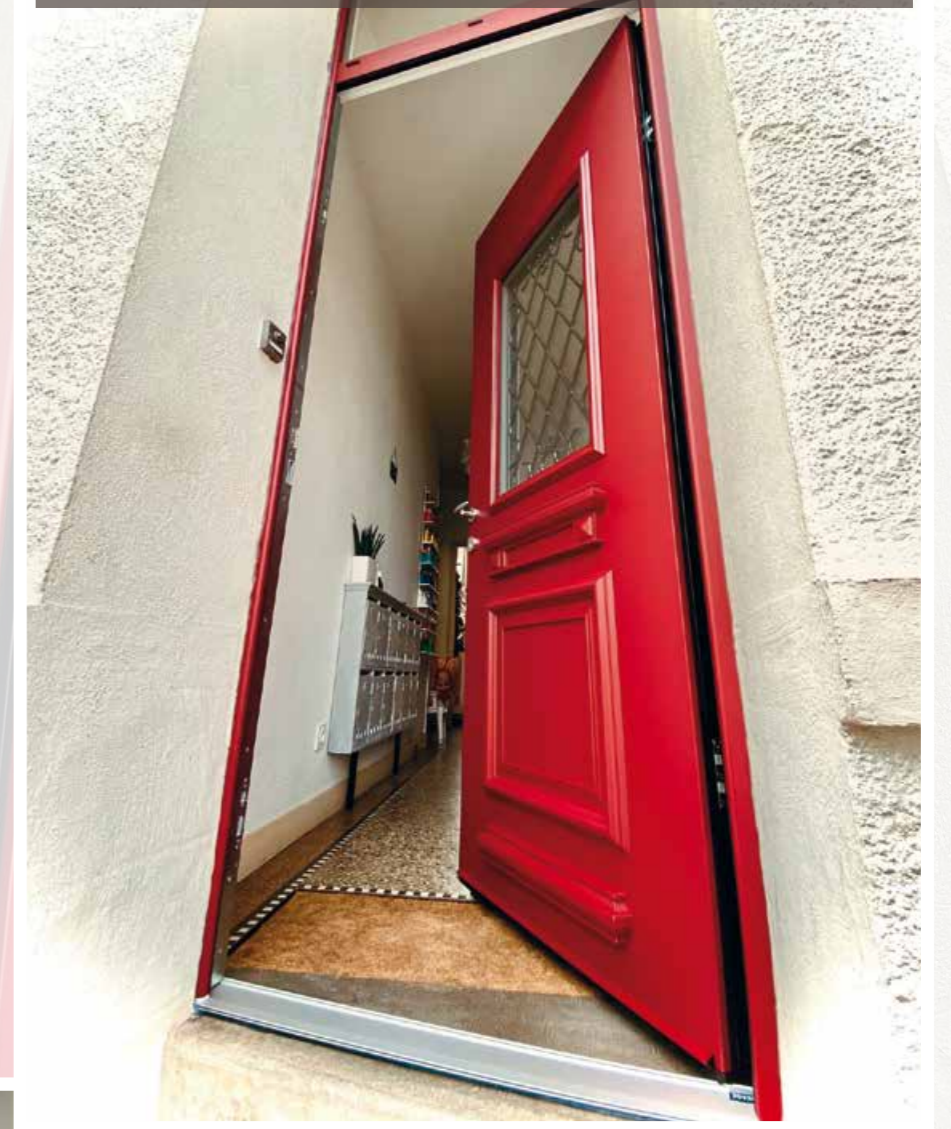

*Grille Rustica*  
PASSAGE

## La grille Volutes

Toute en rondeur, le design Volutes s'inscrit dans la pure tradition des grilles en fer forgé d'autrefois. Elle peut être intégrée dans les ouvrants Spencer et Nobel et les semi-fixes ou fixes Spencerside et Nobelside (indisponible dans les impostes).

## Double vantail

Les possibilités d'adaptations de la collection Tradition sont multiples et conviennent à tous les types d'entrées : de la maison de ville donnant sur rue avec passage étroit aux grandes ouvertures des belles bâtisses de charme (avec tierces et imposte : H jusqu'à 3124 mm et L jusqu'à 2162 mm). Le bâton de tirage peut être intégré sur les deux ouvrants. La boîte aux lettres est disponible sur l'ouvrant principal, l'ouvrant secondaire, ou les deux.

## Design et sécurité

Ces portes d'entrée haut de gamme se distinguent par des moulures cossues finement dessinées et des grilles décoratives élégantes intégrées dans un quadruple vitrage. En termes de sécurité, la collection Tradition réunit l'ensemble des équipements qui font le succès de PASSAGE : serrure automatique 5 points à crochets, gâche filante, pièces anti-dégondage, barre 12 pions de sécurité EURASTOP...

**SCANNEZ**

pour découvrir la vidéo  
de présentation de la  
porte d'entrée PASSAGE



Spencer 1 double vantail avec imposte grand vitrage (CAS 8)  
Grille Volutes et bâton de tirage dans les 2 vantaux



Grille Volutes  
PASSAGE  
par EURASTOP

### Les mini/maxi Spencer et Nobel :

Dimensions exprimées en dos de dormant valables avec les dormants étroits sans aile ou avec aile de 9, 40 ou 60 mm.  
 Dimensions avec le dormant large sans aile double pied de clippage, ajouter : largeur + 29 mm et hauteur + 14,5 mm.  
 Dimensions avec le dormant intermédiaire sans aile double pied de clippage, ajouter : largeur + 9 mm et hauteur + 4,5 mm.  
 Pour plus d'informations, référez-vous au cahier technique.

	SPENCER		NOBEL	
CAS 1	2014 < H < 2383	793 < L < 1113	1984 < H < 2383	743 < L < 1113
CAS 2	2254 < H < 3124	793 < L < 1113	2224 < H < 3124	743 < L < 1113
CAS 3 FIXE	2014 < H < 2383	1034 < L < 2103	1984 < H < 2383	984 < L < 2103
CAS 3 SEMI-FIXE	2128 < H < 2383	1275 < L < 1645	2128 < H < 2383	1225 < L < 1645
CAS 4	2014 < H < 2383	1274 < L < 2800	1984 < H < 2383	1224 < L < 2800
CAS 5	2254 < H < 3124	1034 < L < 2103	2224 < H < 3124	984 < L < 2103
CAS 6	2254 < H < 3124	1274 < L < 2162	2224 < H < 3124	1224 < L < 2162
CAS 7	2368 < H < 3124	1275 < L < 1645	2368 < H < 3124	1225 < L < 1645
CAS 8	2368 < H < 3124	1555 < L < 1995	2368 < H < 3124	1455 < L < 1995
CAS DV	2128 < H < 2383	1555 < L < 1995	2128 < H < 2383	1455 < L < 1995

## Nobel et Spencer Les types d'ouverture

Nos ensembles composés permettent de répondre à la quasi-totalité des problématiques dimensionnelles.



Spencer 1 avec grille Rustica

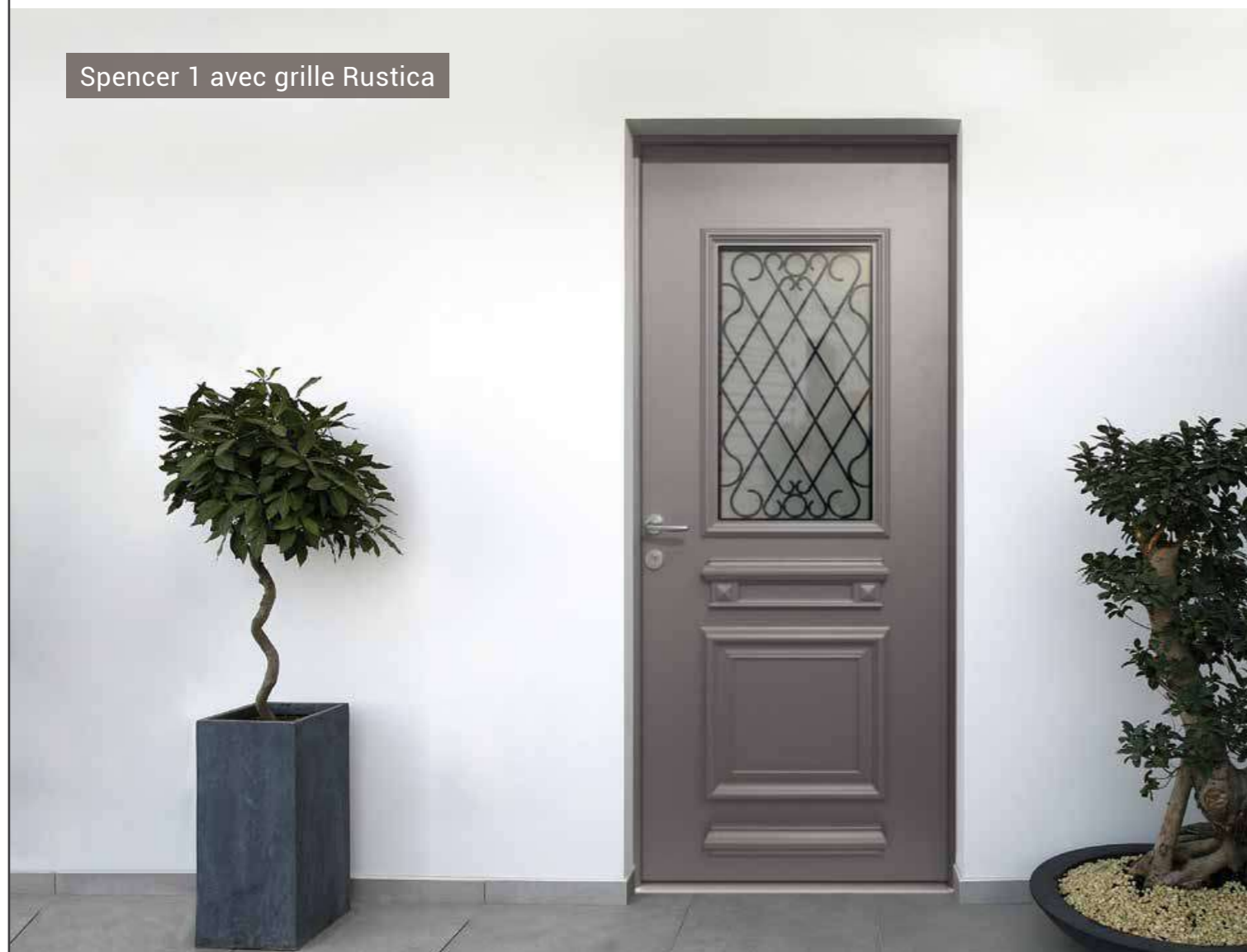

# Nobel et Spencer

## Les impostes simples

CAS 2

Les visuels ci-dessous représentent un modèle Spencer avec une hauteur d'ouvrant de 2150 x 900 mm.

Pour les compositions intégrant la grille Alva dans l'ouvrant principal Spencer ou Nobel, plusieurs possibilités s'offrent à vous :

### 1 Imposte moulurée (valable pour tous les CAS avec imposte)

La hauteur du vitrage de l'imposte se calcule automatiquement en fonction de la hauteur de l'imposte souhaitée. Voici les 3 paliers dimensionnels :

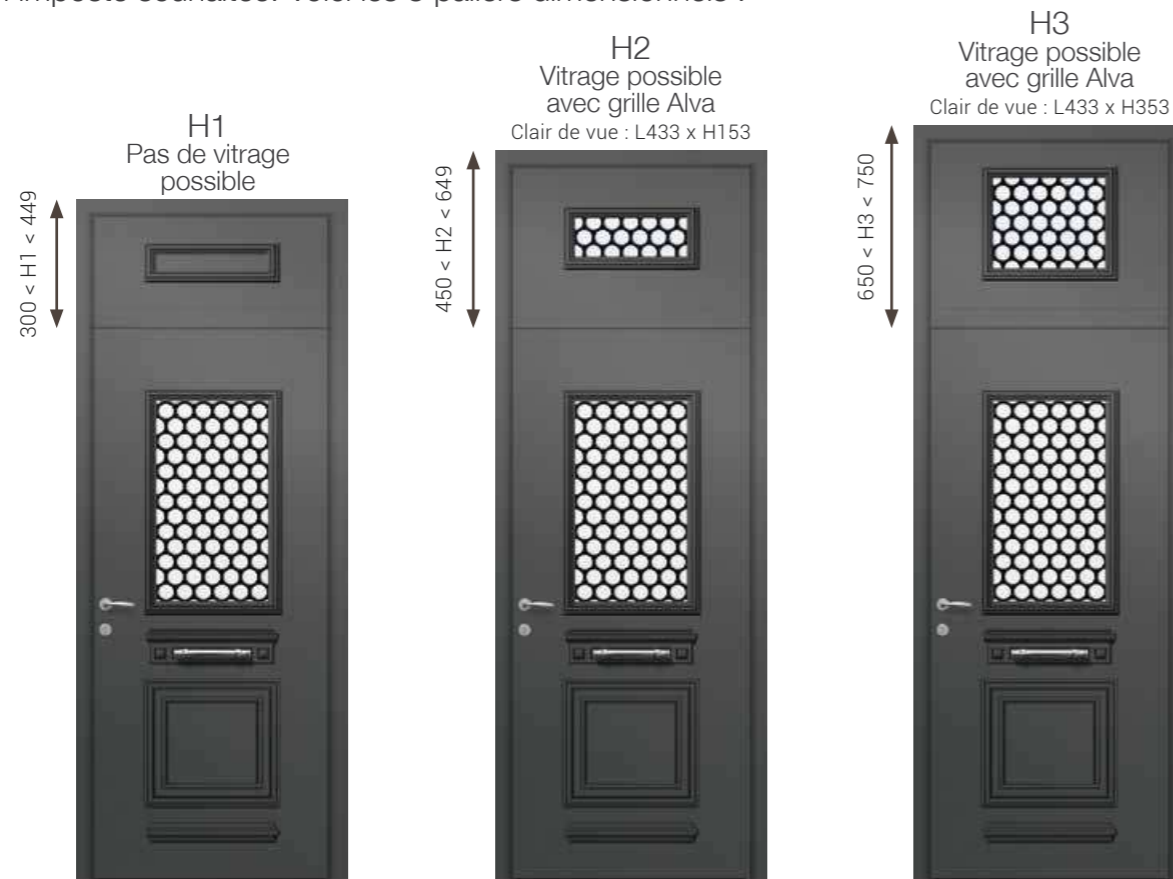

⚠ Largeur dos de dormant maxi (dormants étroits avec ou sans aile) = 1113 mm

Autres exemples de configurations possibles :



**Rappel :**  
Alva est la seule grille à pouvoir intégrer les impostes moulurées.

### 2 Imposte non moulurée (grand vitrage)



#### Vitrages des impostes :

**Standard :**  
Double vitrage 32 mm remplissage air 33/2 et 4 mm imprimé au choix

**Option :**  
Double vitrage 32 mm remplissage argon 44/2 et 4 mm clair ou dépoli au choix

Pour les compositions sans grille ou avec grille Rustica ou Volutes, les choix 1 et 2 sont possibles.

Autres exemples de configurations possibles :

Imposte moulurée pleine



Imposte grand vitrage Sans grille dans l'ouvrant



Imposte moulurée vitrée Avec grille Rustica ou Volutes dans l'ouvrant



Imposte grand vitrage Avec grille Rustica ou Volutes dans l'ouvrant





# Nobel et Spencer

## Les semi-fixes et fixes

CAS 3

Les visuels ci-dessous représentent un modèle Spencer avec une hauteur d'ouvrant de 2150 x 900 mm.

### 1 Les semi-fixes et tierces fixes Spencerside et Nobelside

Les Nobel et Spencer disposent de parties latérales fixes (panneaux 32 mm) ou semi-fixes (monobloc 80 mm) aux design associés : Spencerside et Nobelside pleins ou vitrés.



Semi-fixe : 470 < L < 520  
Fixe : 470 < L < 650

Semi-fixe : 470 < L < 520  
Fixe : 470 < L < 650

Semi-fixe : 470 < L < 520  
Fixe : 470 < L < 650

#### Vitrages Spencerside et Nobelside

**En fixe :**  
Double vitrage 25 mm remplissage air 33/2 et 4 mm imprimé au choix  
Possibilité d'intégrer une grille avec un vitrage clair (sans imprimé)

**En semi-fixe :**  
Triple vitrage 71 mm remplissage air 33/2 et 4 mm imprimé au choix  
Possibilité d'intégrer une grille avec un vitrage clair (sans imprimé)

Dimensions indiquées identiques pour Spencer et Nobel

- ⚠ Largeur dos de dormant maxi avec tierce fixe (dormants étroits avec ou sans aile) = 1753 mm
- ⚠ Largeur dos de dormant maxi avec semi-fixe (dormants étroits avec ou sans aile) = 1645 mm

### 2 Les semi-fixes pleins ou vitrés



400 < L < 520

400 < L < 520

#### Vitrages des semi-fixes :

**Standard :**  
Triple vitrage 71 mm remplissage air 33/2 et 4 mm imprimé au choix

**Option :**  
Triple vitrage 71 mm remplissage argon 44/2 et 4 mm clair ou dépoli au choix

Dimensions indiquées identiques pour Spencer et Nobel

- ⚠ Largeur dos de dormant maxi (dormants étroits avec ou sans aile) = 1645 mm

### 3 Les tierces fixes vitrées



250 < L < 1000

#### Vitrages des tierces fixes :

**Standard :**  
Double vitrage 32 mm remplissage air 33/2 et 4 mm imprimé au choix

**Option :**  
Double vitrage 32 mm remplissage argon 44/2 et 4 mm clair ou dépoli au choix

Dimensions indiquées identiques pour Spencer et Nobel

- ⚠ Largeur dos de dormant maxi (dormants étroits avec ou sans aile) = 2103 mm

# Nobel et Spencer

## Le double vantail

CAS DV

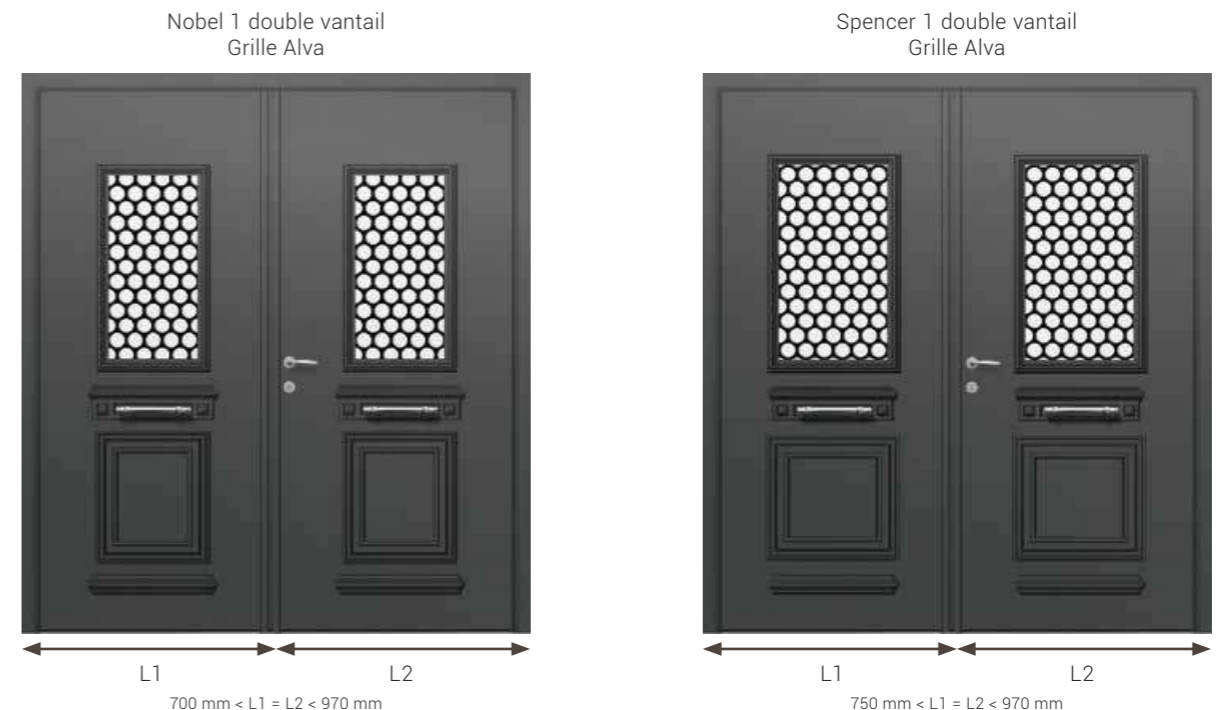

L1 L2

700 mm < L1 = L2 < 970 mm

L1 L2

750 mm < L1 = L2 < 970 mm

- ⚠ Largeur dos de dormant maxi (dormants étroits avec ou sans aile) = 1995 mm

# Nobel et Spencer

## Les ensembles complexes

CAS 4 CAS 5 CAS 6 CAS 7 CAS 8

Les visuels ci-dessous représentent un modèle Spencer avec une hauteur d'ouvrant de 2150 x 900 mm.

### CAS 4 Deux tierces fixes

Tierces fixes Spencerside 1 (panneaux moulurés)



Tierces fixes vitrées



Dimensions indiquées identiques pour Spencer et Nobel

⚠ Largeur dos de dormant maxi avec panneaux moulurés (dormants étroits avec ou sans aile) = 2394 mm

⚠ Largeur dos de dormant maxi avec tierces fixes vitrées (dormants étroits avec ou sans aile) = 2800 mm

### CAS 5 Tierce fixe et imposte

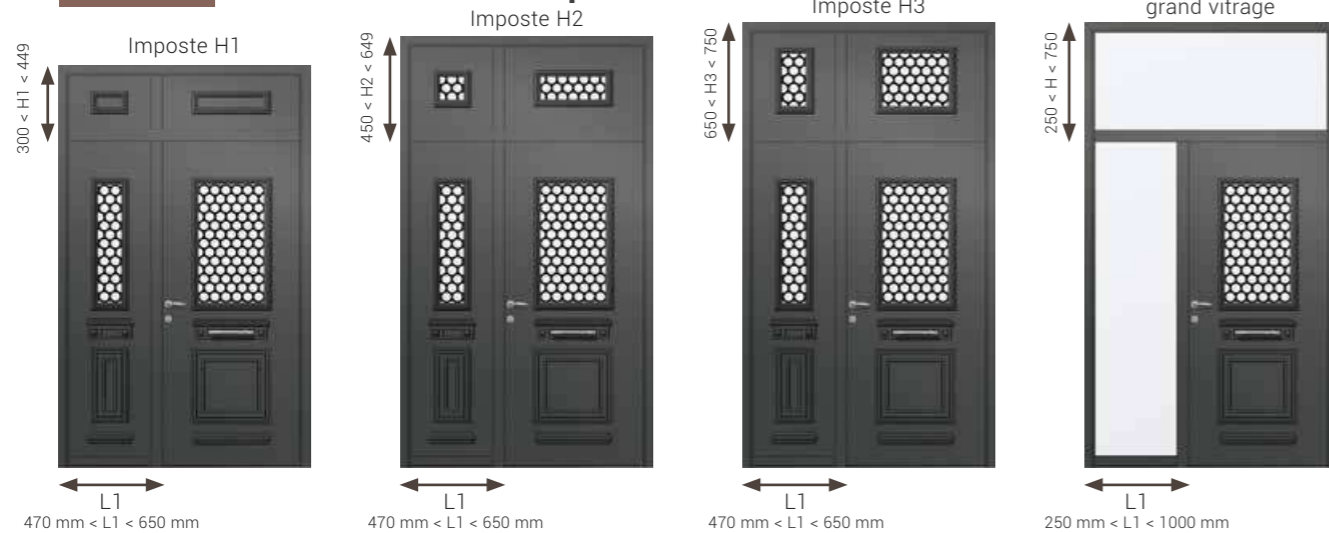

Dimensions indiquées identiques pour Spencer et Nobel

⚠ Largeur dos de dormant maxi avec panneau mouluré (dormants étroits avec ou sans aile) = 1753 mm

⚠ Largeur dos de dormant maxi avec tierce fixe vitrée (dormants étroits avec ou sans aile) = 2103 mm

### CAS 6 Deux tierces fixes et imposte

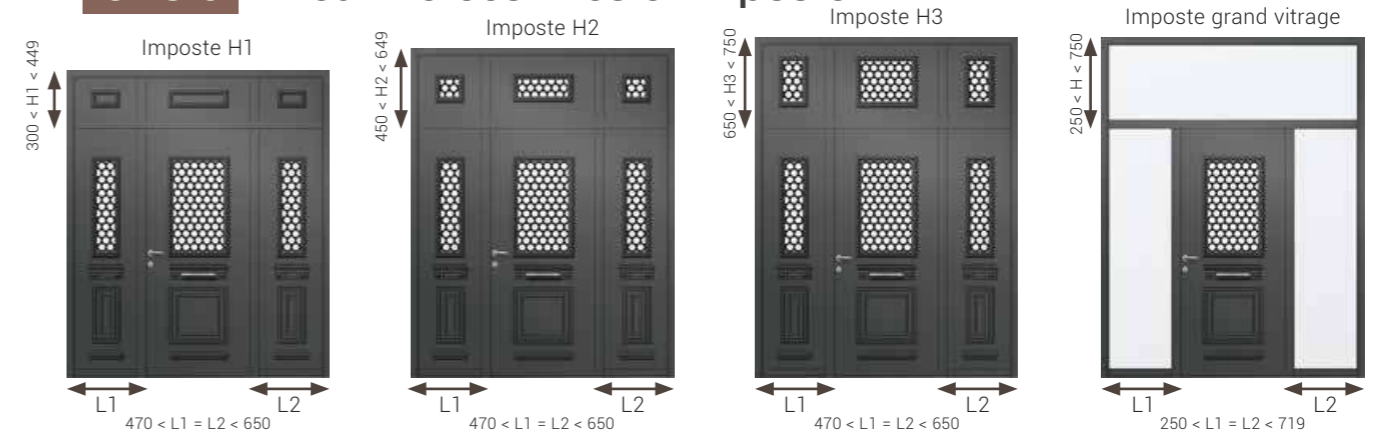

Dimensions indiquées identiques pour Spencer et Nobel

⚠ Largeur dos de dormant maxi (dormants étroits avec ou sans aile) = 2162 mm

### CAS 7 Semi-fixe et imposte

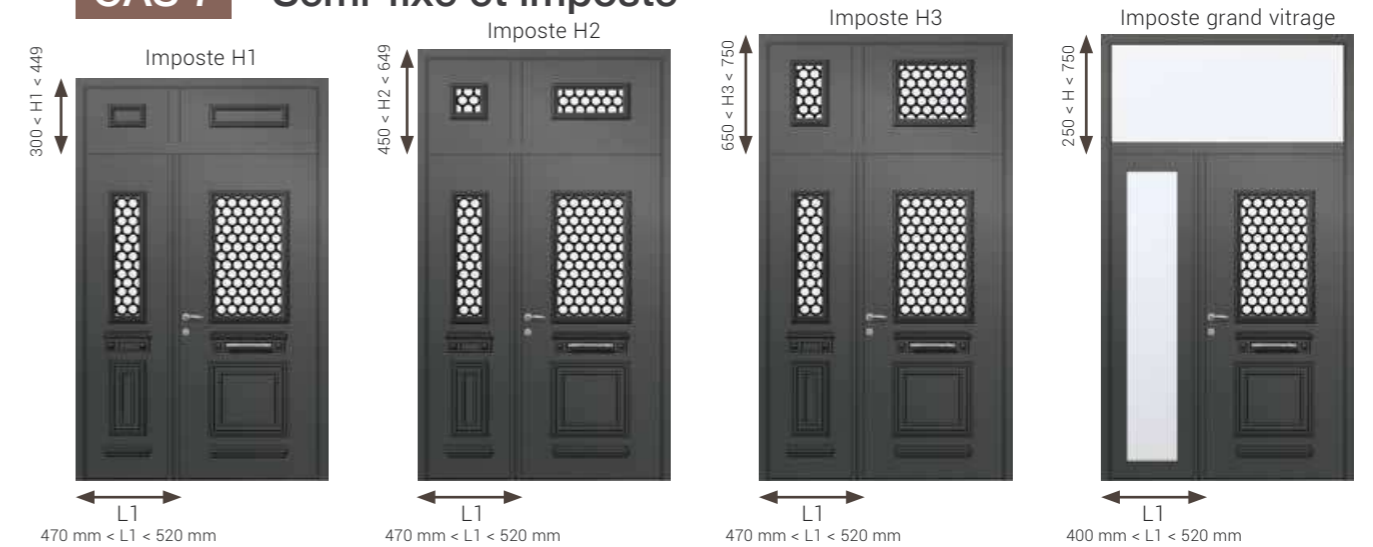

Dimensions indiquées identiques pour Spencer et Nobel

⚠ Largeur dos de dormant maxi (dormants étroits avec ou sans aile) = 1645 mm

### CAS 8 Double vantail avec imposte

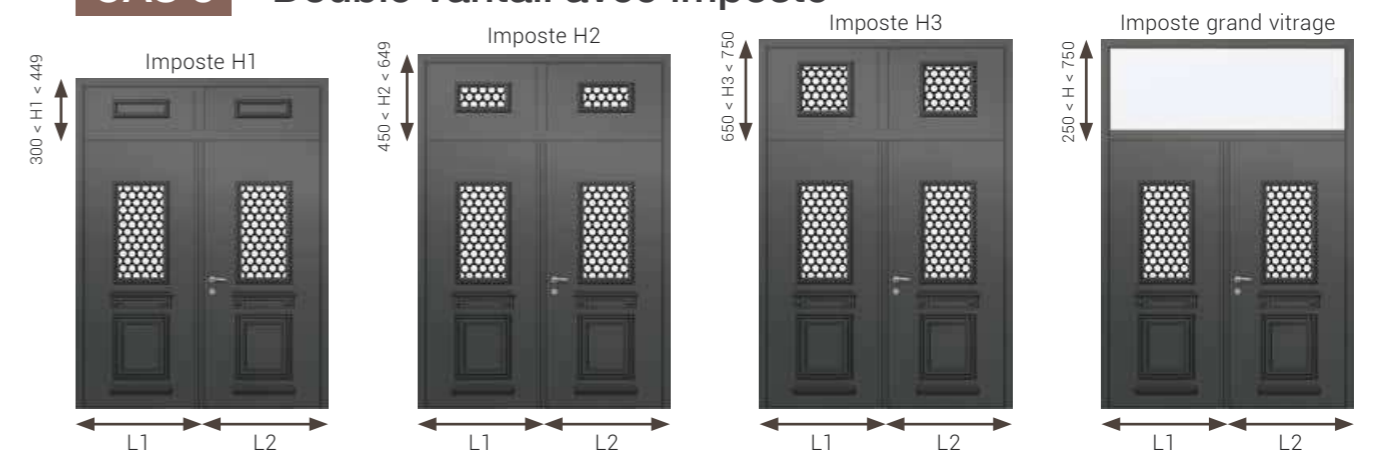

Nobel : 700 mm < L1 = L2 < 970 mm  
Spencer : 750 mm < L1 = L2 < 970 mm

Nobel : 700 mm < L1 = L2 < 970 mm  
Spencer : 750 mm < L1 = L2 < 970 mm

Nobel : 700 mm < L1 = L2 < 970 mm  
Spencer : 750 mm < L1 = L2 < 970 mm

Nobel : 700 mm < L1 = L2 < 970 mm  
Spencer : 750 mm < L1 = L2 < 970 mm

⚠ Largeur dos de dormant maxi (dormants étroits avec ou sans aile) = 1995 mm

# Encore plus de choix avec ces modèles supplémentaires

Ces modèles sont disponibles dans l'ensemble des compositions.  
Les grilles Alva, Rustica et Volutes ne sont pas disponibles avec ces modèles.



Bell 2



Edison 1



Gramme 2



Judson 1



Monier 3



Moreno 1



Newton 3

Les avantages de l'aluminium et des moulures rapportées au service du charme des portes en bois d'antan.

## Les décors grilles impression numérique

Les modèles Edison 1 et Moreno 1 sont disponibles avec des vitrages décoratifs grilles en impression numérique. Le résultat est saisissant de ressemblance avec une grille traditionnelle.

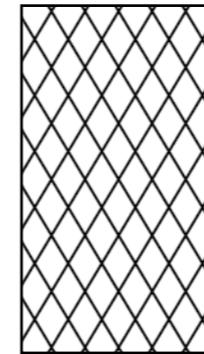

Louise

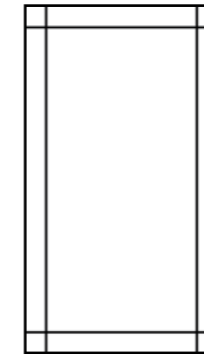

Violette

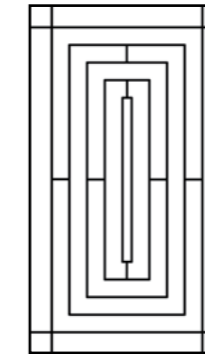

Jeanne

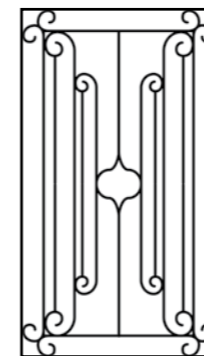

Adèle

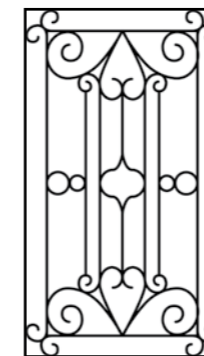
Victoire  
(hors Moreno)

## Modèles pleins

Tous nos modèles sont également disponibles pleins, sans vitrage.

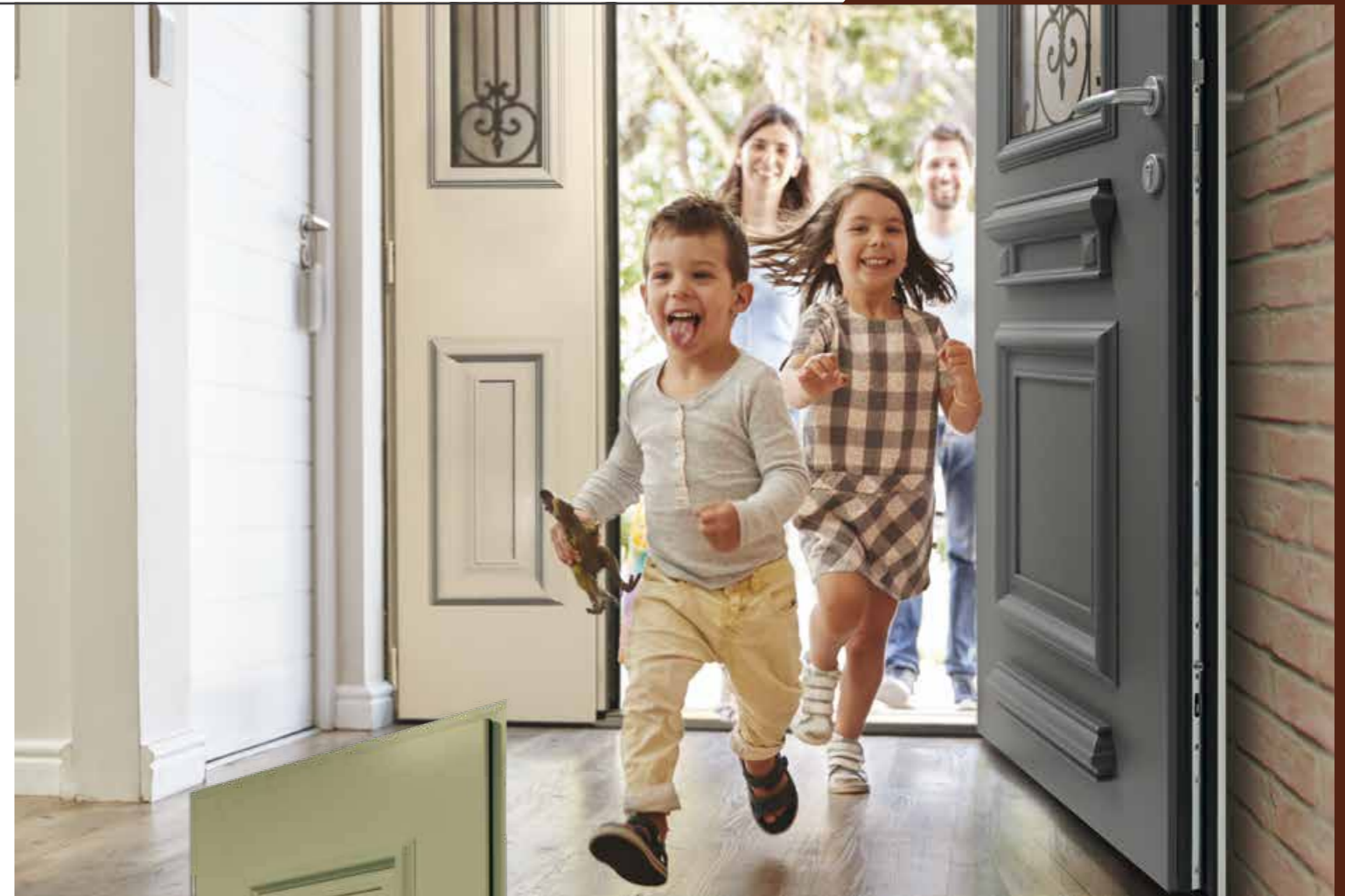

### Vitrages

Triple vitrage feuilleté retardateur d'effraction pour une sécurité optimale

### Poignée

Modèle Vérona aspect inox ou laiton

### Moulures

Un design cossu, un effet robuste

# LES LUMIERES

## Classiques et indémodables

Filet de Versailles, vrais vitraux, sablage, fusing, croisillons...  
Personnalisez votre porte avec un vaste choix de vitrages décoratifs.

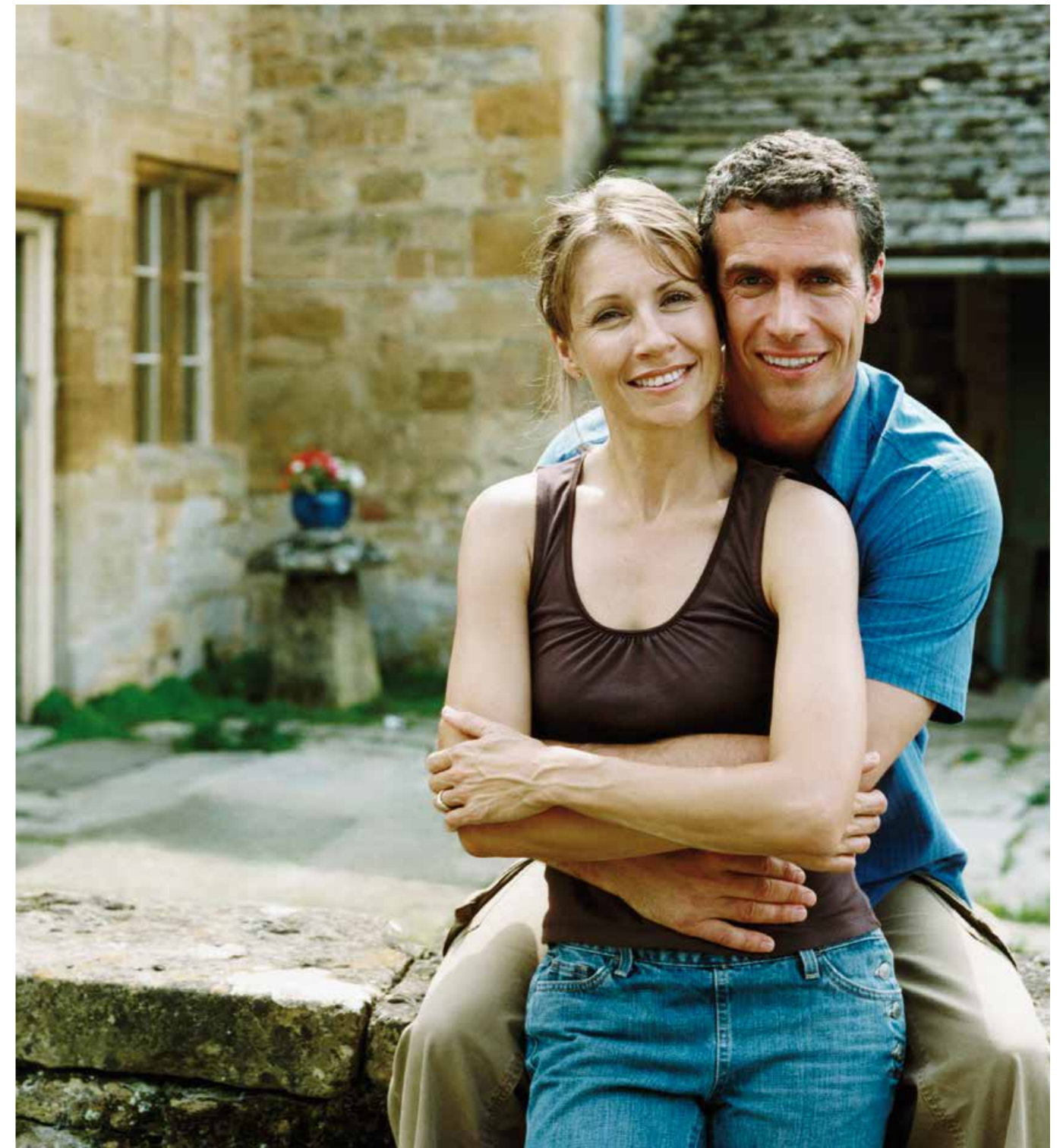



**SIRIUS 3**  
Vitrages avec croisillons laiton



**CAPELLA 1L**  
Vitrage décor vitrail V4 bevel clair



**Sirius 1**  
Vitrage décor fusion  
V8.S1 vert/jaune  
RAL 6019



**Sirius 3**  
Vitrage décor fusion  
V8.S1 rouge  
RAL 3004



**Sirius 5**  
Vitrage décor fusion  
V8PBI5.13  
Bleu Canon 2525 métallisé

**NOUVEAUTÉ**

Succombez au charme de ces 5 nouveaux designs de grilles en impression numérique (Verseau 1L et Capella 1L uniquement).



**Antares 1L**  
Vitrage décor plomb  
V6 losanges gris  
Mars 2525 sablé



**Verseau 1L**  
Vitrage décor  
Filet de Versailles  
Gris 2400 sablé



**Capella 1L**  
Vitrage décor  
V10 Grille modèle Louise  
RAL 7012

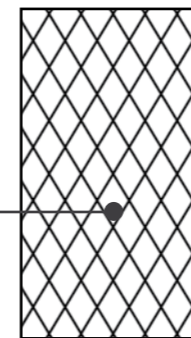

**Louise**

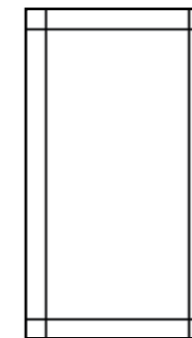

**Violette**  
(hors Capella)

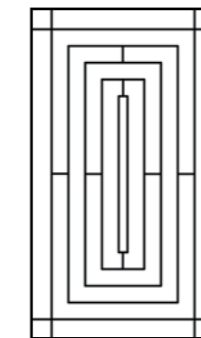

**Jeanne**  
(hors Capella)

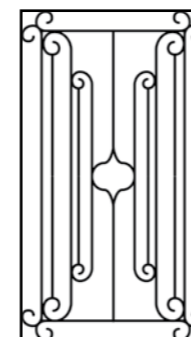

**Adèle**  
(hors Capella)

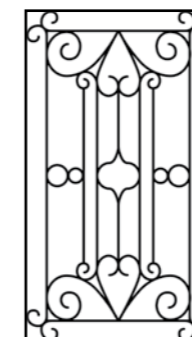

**Victoire**  
(hors Capella)



**Vega 1L**  
Vitrage décor vrai vitrail  
V4 bevel clair (existe en rouge, bleu ou vert)  
RAL 7034



**POLARIS 1L**  
Vitrage décor vrai vitrail  
V4.5 bevel naturel



**Electra 1L**  
Vitrage décor fusion  
V8 Rozolo  
RAL 1013

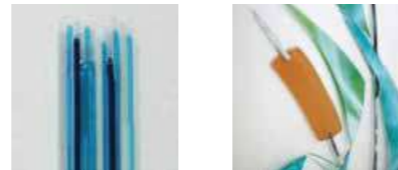

**ATRIA 2L**  
Vitrages avec croisillons blancs



**Polaris 1L**  
Vitrage décor fusion  
V8.5  
Bleu 2700 sablé



**Alcor 2L**  
Vitrage sablage uni 2 faces  
RAL 7033



**Orion 1, 3, 5 ou 7**  
Disponible avec 1, 3, 5, 7 vitrages  
Vitrages avec croisillons laiton  
Rouge 2100 sablé



**Atria 2L**  
Vitrage décor plomb  
V6 losanges gris  
RAL 7023



## LE CHOIX, LA SÉCURITÉ, LES PERFORMANCES

Avec son ouvrant monobloc de 80 mm, sa serrure automatique 5 points à crochets, sa gâche filante et ses pièces anti-dégondage, la porte d'entrée PASSAGE constitue un véritable rempart contre les tentatives d'effraction.

Son esthétique irréprochable et ses hautes performances vous offrent ce qui se fait de mieux en matière de porte d'entrée.

## OUVRANT MONOBLOC ALU 80MM UNE CONCEPTION BREVETÉE

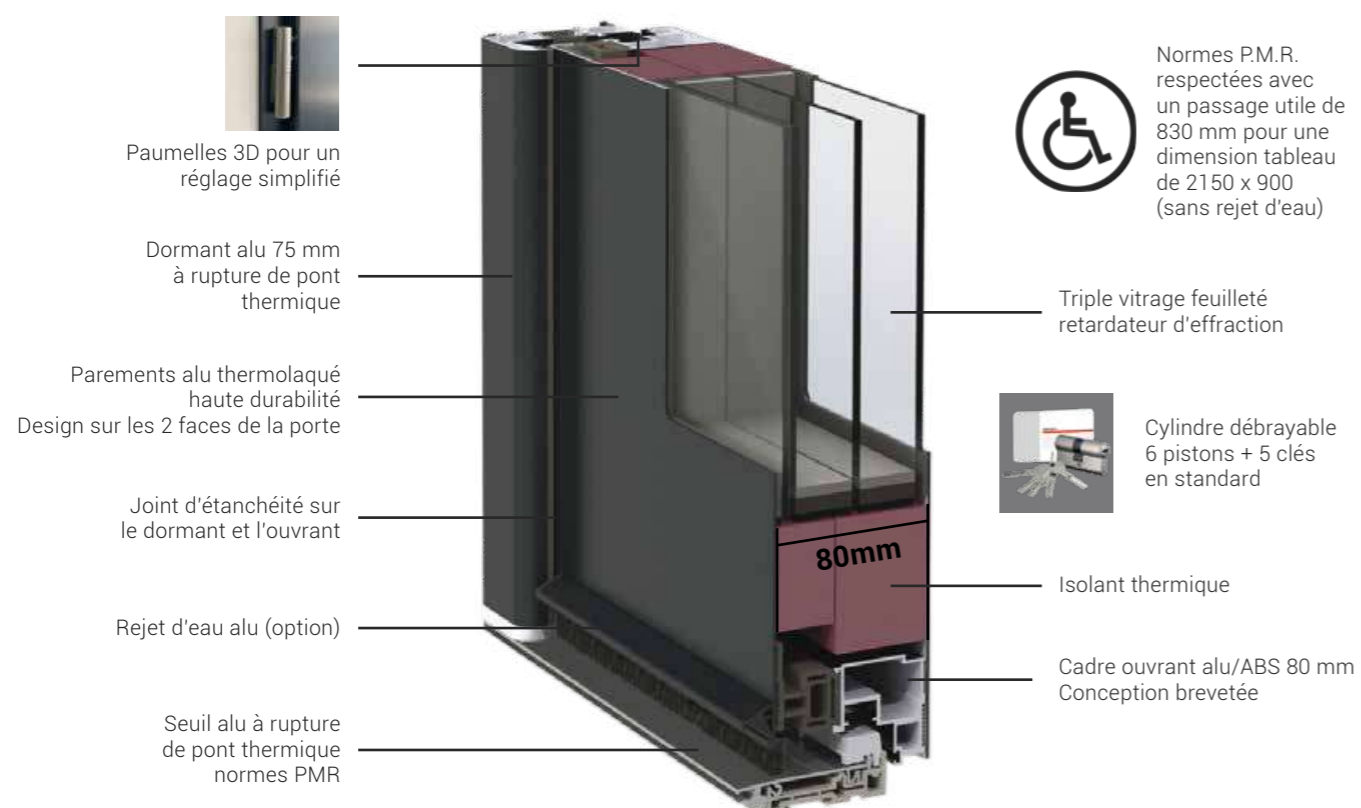

## LE MEILLEUR REMPART CONTRE LES EFFRACTIONS

Votre porte d'entrée PASSAGE est munie d'équipements de sécurité de série pour dissuader les tentatives d'intrusion de manière efficace.



**SERRURE AUTOMATIQUE**  
5 points à crochets, plus résistante qu'une serrure à rouleaux



**GÂCHE FILANTE**  
plus cossue et sécurisante que des gâches auxiliaires



**PIÈCES ANTI-DÉGONDAGE**  
pour empêcher le soulèvement de l'ouvrant lors d'une tentative d'effraction

## UNE FABRICATION 100% FRANÇAISE



EURADIF est une entreprise familiale créée en 1994 dans les Hauts-De-France. Nos 200 collaborateurs mettent leur savoir-faire et leur passion au service des portes d'entrée d'aujourd'hui et de demain.

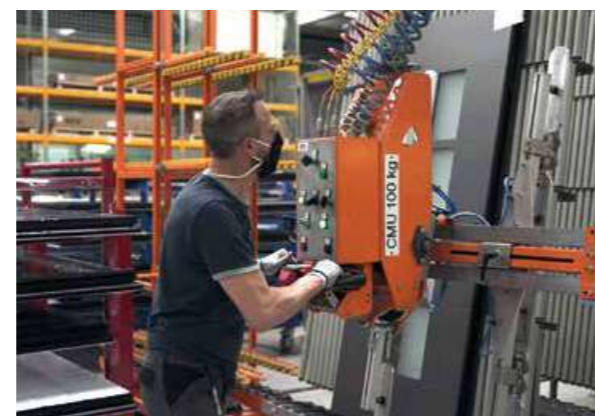

**SCANNEZ**  
pour découvrir la vidéo de présentation de la porte d'entrée PASSAGE





## EURASTOP L'OPTION SÉCURITÉ PASSAGE

Pour aller encore plus loin dans la sécurisation de votre domicile, équipez votre porte d'entrée avec cette barre en acier munie de 12 pions anti-dégondage sur toute la hauteur de la porte d'entrée.



UNE EXCLUSIVITÉ  
**PASSAGE**  
par EURADIF



**PENSEZ  
AU PACK  
SÉCURITÉ**



La barre 12 pions  
EURASTOP  
+ le cylindre  
haute sécurité

## LES ACCESSOIRES EN OPTION



**CYLINDRE HAUTE SÉCURITÉ**  
14 pistons, 5 clés,  
carte de propriété

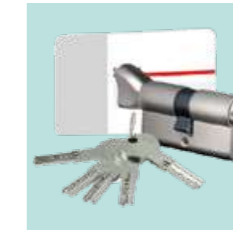

**CYLINDRE À BOUTON INTÉRIEUR**  
6 pistons, 5 clés,  
carte de réapprovisionnement

Tous nos cylindres sont débrayables, ce qui signifie que la porte peut être ouverte à la clé de l'extérieur, même si la clé est dans le cylindre côté intérieur.

### LA GÂCHE FILANTE DÉBRAYABLE

Réservée aux portes munies de bâtons de tirage ou poignées intégrées.



Peur d'être coincé dehors en allant chercher le courrier ? Notre gâche filante débrayable est faite pour vous !

Si la porte se referme derrière vous, vous pouvez regagner votre domicile par une simple poussée sur l'ouvrant.

Il suffit d'actionner au préalable le loquet présent sur la gâche. Cette gâche filante débrayable est tout aussi sécuritaire que la gâche standard.

La gâche débrayable est toujours associée à la serrure semi-automatique 5 points à crochets.

**SCANNEZ**

pour découvrir la vidéo  
sur l'utilisation et le  
réglage des quincailleries



### LA GÂCHE FILANTE ÉLECTRIQUE

Réservée aux portes munies de bâtons de tirage ou poignées intégrées et aux clients disposant de leurs propres contrôles d'accès.



Elle est livrée avec un câble pour un raccordement au contrôle d'accès de votre choix (digicode, transpondeur, bouton poussoir, interphone, etc.) via un contact sec. Le contrôle d'accès n'est pas fourni.

Lorsque le contrôle d'accès envoie un signal aux gâches électriques, elles se libèrent et la porte s'ouvre simplement en poussant l'ouvrant.

La gâche électrique est toujours associée à la serrure semi-automatique 5 points à crochets.

Lors d'une coupure de courant, la porte reste verrouillée mais vous pouvez toujours la manœuvrer en utilisant la clé au cylindre.

## LES COULEURS ET FINITIONS CLASSE 2

### 46 TEINTES ET FINITIONS EN STANDARD !

M = finition mate 30 % / G = Granité / B = Brillant. Autres teintes RAL et finitions disponibles sur simple demande. Disponible en mono ou bicoloration sans plus-value.

Ivoire clair <b>1015</b> M - G	Brun <b>1247</b> M - G	Rouge rubis <b>3003</b> M	Rouge pourpre <b>3004</b> M - G	Bleu saphir <b>5003</b> M - G	Bleu gentiane <b>5010</b> M
Bleu distant <b>5023</b> M	Vert mousse <b>6005</b> M - G	Vert pâle <b>6021</b> M	Gris de sécurité <b>7004</b> M	Gris basalte <b>7012</b> M	Gris anthracite <b>7016</b> M - G
Gris noir <b>7021</b> M	Gris pierre <b>7030</b> M	Gris clair <b>7035</b> M	Gris quartz <b>7039</b> M	Brun sépia <b>8014</b> M	Brun gris <b>8019</b> M
Blanc <b>9001</b> M	Noir foncé <b>9005</b> M - G	Aluminium blanc <b>9006</b> M - G	Blanc pur <b>9010</b> M - B - G	Blanc signalisation <b>9016</b> M - B - G	Blanc <b>TECH</b> M
Vert <b>2500</b> sablé	Rouge <b>2100</b> sablé	Bleu <b>2700</b> sablé	Bleu Canon <b>2525</b>	Gris <b>2400</b> sablé	Gris <b>2900</b> sablé
Noir <b>2100</b> sablé	Brun <b>2650</b> sablé	Mars <b>2525</b> sablé	Bronze <b>2525</b>	Les procédés d'impression ne permettent pas un rendu fidèle des couleurs. Référez-vous à un nuancier RAL.	



## LES VITRAGES

### TRIPLE VITRAGE FEUILLETÉ EN STANDARD



Pour une sécurité optimale, nos vitrages sont assemblés en triple vitrage feuilleté 33.2 retardataire d'effraction. Sans précision de votre part, vos portes PASSAGE vitrées sont munies de :

- L'imprimé Delta clair pour les modèles classiques
- La finition Sablage uni pour les modèles modernes

### IMPRIMÉS STANDARDS

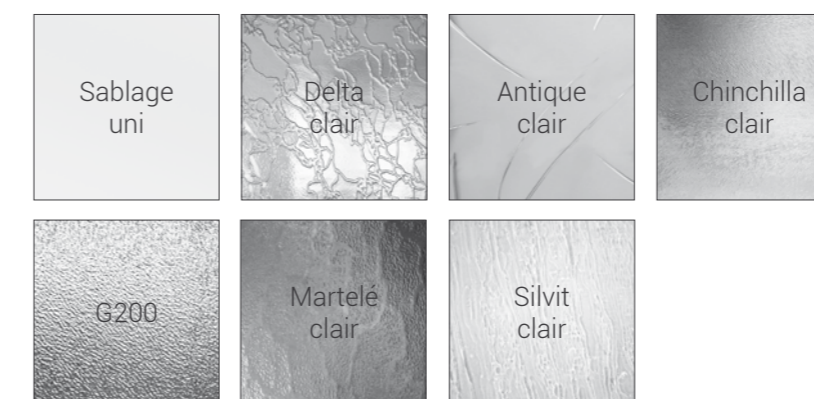

### IMPRIMÉS HORS STANDARDS

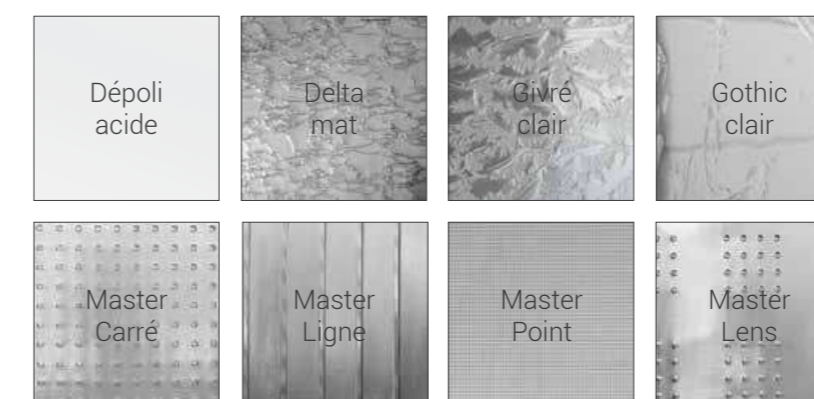

Des croisillons blancs ou laiton en option peuvent être intégrés à la plupart de nos modèles moulurés. Le vitrage clair n'est pas disponible sur les modèles TRADITION sauf avec une grille Volutes, Rustica ou Alva.

Une multitude de vitrages décoratifs est disponible. Demandez notre brochure spécifique.



Vrai vitrail - Sablage - Fusion - Plomb - Filets de Versailles - Impression numérique

## POIGNÉES ET BÂTONS DE TIRAGE

UN VASTE CHOIX DE PERSONNALISATION



\*Le BT6 - 1000 mm est indissociable du modèle ARGOS et est toujours positionné verticalement. Il est disponible en option avec les modèles suivants : AMANDE, PARME, PYRITE 6, et SODALITE 8.



## LECTEUR BIOMÉTRIQUE ET DIGICODE

PRATIQUE ET SÉCURITAIRE

Lecteur biométrique



Digicode



- Montage sur la porte ou sur la maçonnerie
- Serrure motorisée 5 points à crochets
- Gâche filante
- Connexion 24V
- Prêt à brancher (plug and play)
- Ouverture à la clé si coupure de courant
- Serrure compatible avec le systèmes :

COMPATIBLE  
DOMOTIQUE  
somfy.

DELTA  
DORE

## PORTE CONNECTÉE

LA DOMOTIQUE SIMPLE ET ABORDABLE



**Avec le kit NUKI Combo, transformez votre smartphone en clé intelligente !**

Paramétrez l'application pour que la porte s'ouvre automatiquement quand vous rentrez chez vous et se verrouille quand vous quittez votre domicile.

Si vous n'avez pas votre smartphone sur vous, pas de panique ! Vous pouvez manoeuvrer la porte avec la clé côté extérieur et avec le bouton rotatif intégré au Smartlock côté intérieur.

Avec le Bridge inclus, le Smartlock se connecte à internet et vous pouvez créer des autorisations d'accès personnalisées : il gère à distance l'ouverture de la porte d'entrée pour vos invités, artisans, personnel d'entretien, de manière récurrente ou occasionnelle. Le visiteur reçoit alors un code d'accès unique, utilisable pendant la plage horaire programmée.

**Installation facile et rapide**

Le boîtier Smart Lock de Nuki se fixe très facilement sur le cylindre du côté intérieur de la porte d'entrée et est prêt à l'emploi en moins de 3 minutes. Son installation ne nécessite ni perceuse, ni vis, ni alimentation électrique. Les 4 piles AA sont fournies.



**Associez un lecteur d'empreinte digitale EKEY UNO à votre kit NUKI Combo !**

Ce lecteur d'empreinte digitale est exclusivement compatible avec le kit NUKI Combo. Il vous permet d'ouvrir facilement la porte avec votre doigt. Le pilotage s'effectue via l'application smartphone EKEY UNO. Le montage s'effectue en quelques minutes et convient pour l'extérieur et pour l'intérieur. Jusqu'à 200 doigts et 20 utilisateurs peuvent être enregistrés.



## LES TYPES D'OUVERTURE

### DES SOLUTIONS POUR TOUTES LES DIMENSIONS

#### Tierces et impostes fixes

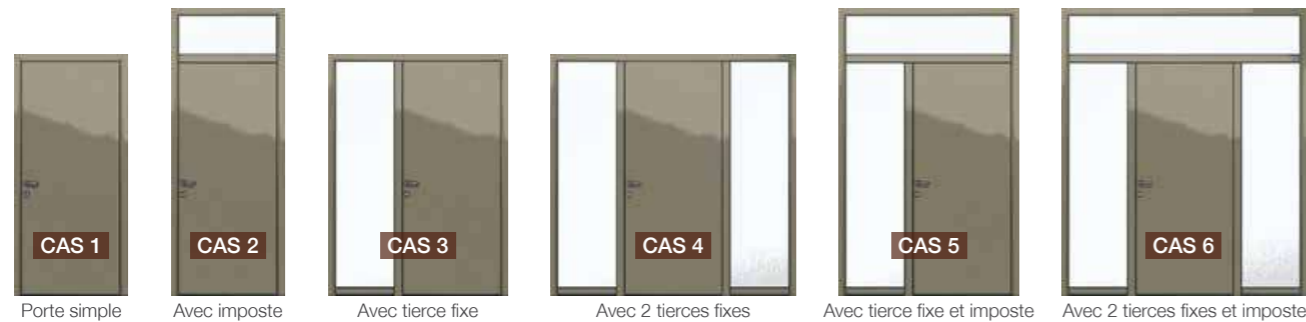

Possibilité d'inclure une ou deux traverses sur les tierces vitrées. Pas de traverse sur imposte. Dimensions MINI : selon le modèle choisi. Consulter le cahier technique.

#### Semi-fixes et double vantail symétrique

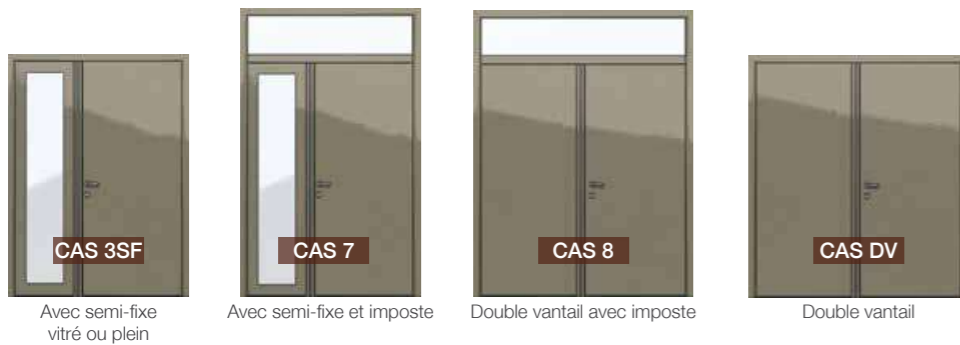

**Note sur le semi-fixe plein :**  
Le semi-fixe plein est toujours lisse, sans décor.

**Note sur le double vantail :**  
Pour des raisons esthétiques, les portes des collections Equilibre et Convex' sont munies de leurs poignées spéciales sur chacun des vantaux symétriques en face extérieure.

#### Compositions spécifiques pour les modèles Spencer et Nobel



Les modèles Spencer et Nobel peuvent être associés à des parties latérales fixes ou semi-fixes de mêmes design : Spencerside et Nobelside. Ces modèles sont également disponibles avec des impostes moulurées munies de la grille Alva. **Retrouvez toutes les possibilités d'adaptations aux pages 93 à 99.**

## L'OUVRANT DE CHANTIER

### PRÉSERVEZ VOTRE PORTE D'ENTRÉE



Réutilisable, l'ouvreur de chantier est à poser sur le dormant définitif. Il permet de ne pas endommager l'ouvreur final durant toute la durée du chantier.

Il est livré prêt à être mis en bois :

- pour une cote tableau de 2150 x 900 mm
- muni de sa serrure
- muni de ses paumelles
- brut (non peint)
- lisse (sans décor)

## LES PERFORMANCES

### FAITES PLACE AU CONFORT



L'isolation thermique pour avoir chaud l'hiver  
Ud jusqu'à **1,1 W/m².K**



Une déformation maîtrisée sous les fortes chaleurs  
Déformation **Classe 2**

En situation d'ensoleillement maximal, la déformation de l'ouvrant permet une ouverture/fermeture normale de la porte.



Un bien-être acoustique pour dormir sur ses deux oreilles  
Acoustique **27 à 32 dB**

L'affaiblissement acoustique désigne l'atténuation du bruit provenant de l'extérieur par la porte d'entrée. Plus sa valeur est élevée et plus le bruit extérieur sera atténué au travers de la porte.



La solidité face aux agressions naturelles Air, Eau, Vent

Air, Eau, Vent **A\*4 E\*7B V\*C3**

La porte d'entrée est en contact constant avec l'extérieur. Les résultats AEV définissent sa résistance aux conditions climatiques.

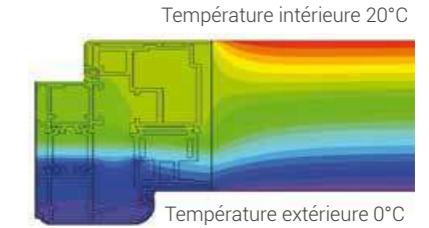

**Thermique :** calcul réalisé selon la norme EN ISO 10077-1 et -2 sur porte pleine avec dimension d'ouvrant de 2350 x 1070 mm et rejet d'eau. **AEV :** essais réalisés selon la norme NF P 20-501. N°404/2019/243-1 du 06/12/2019. **Ensoleillement :** selon norme NF EN 12219. **Acoustique :** Classification selon la norme ISO 717-1 sur porte pleine de dimension HT 2180 x 960 mm.

## LES OPTIONS DE REMPLISSAGE

### POUR ALLER ENCORE PLUS LOIN

#### 1 Option Acoustique **32 dB**

Un écran acoustique de 5 mm d'épaisseur peut être ajouté à l'intérieur de l'ouvrant pour améliorer les performances phoniques de votre porte d'entrée jusqu'à 32 dB.

#### 2 Option Sécurité

Tôle aluminium de 1,8 mm d'épaisseur pour encore davantage de sécurité sur tous les modèles, y compris les modèles vitrés.

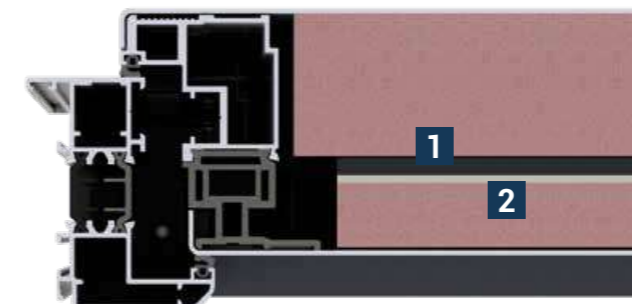

## LA PORTE DE SERVICE ASSOCIÉE À UNE PORTE D'ENTRÉE PASSAGE



Pour chaque porte PASSAGE achetée, vous pouvez bénéficier d'un prix attractif sur cette porte de service lisse. Elle ne peut être vendue séparément d'une porte d'entrée de la gamme PASSAGE, modèle au choix.

- 1 *Ouvrant monobloc aluminium de 79 mm  
Conception exclusive anti-effet bilame*
- 2 *Serrure à relevage de béquille  
4 rouleaux/1 pêne dormant*
- 3 *Gâche centrale*
- 4 *Gâches auxiliaires*
- 5 *Paumelles 3D à réglages simplifiés*
- 6 *Cylindre 5 pistons et 3 clés*
- 7 *Poignée New-York aspect inox*
- 8 *Seuil aluminium 20 mm à rupture de pont thermique*



Couleurs au choix parmi les teintes de notre nuancier standard. Bicoloration sans-plus value.



## EXEMPLES DE POSE

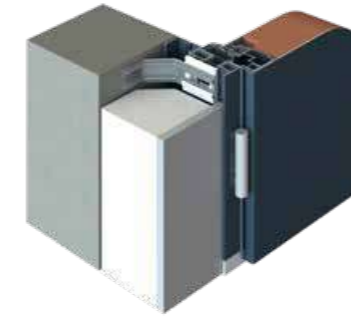

**POSE EN APPLIQUE**  
Dormant avec aile de 9 mm  
+ tapée de doublage

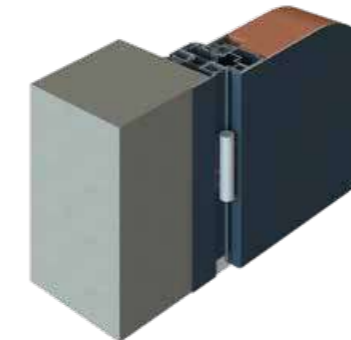

**POSE EN BORDS TABLEAU**  
Dormant étroit sans aile  
+ plat de finition

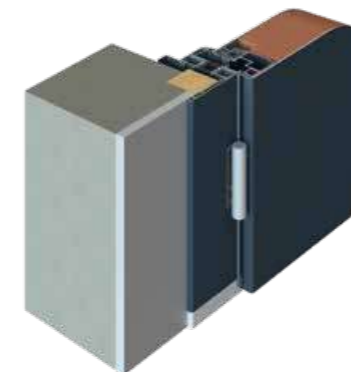

**POSE EN RENOVATION SUR DORMANT EXISTANT**  
Dormant avec aile de 60 mm  
+ cornière de finition extérieure

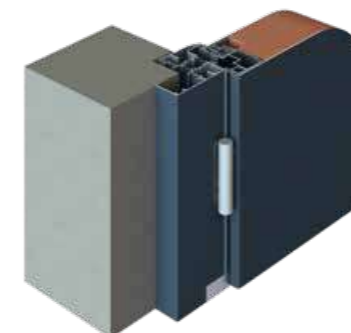

**POSE EN FEUILLURE**  
Dormant large sans aile  
+ compensateur de feuillure



# NOTES

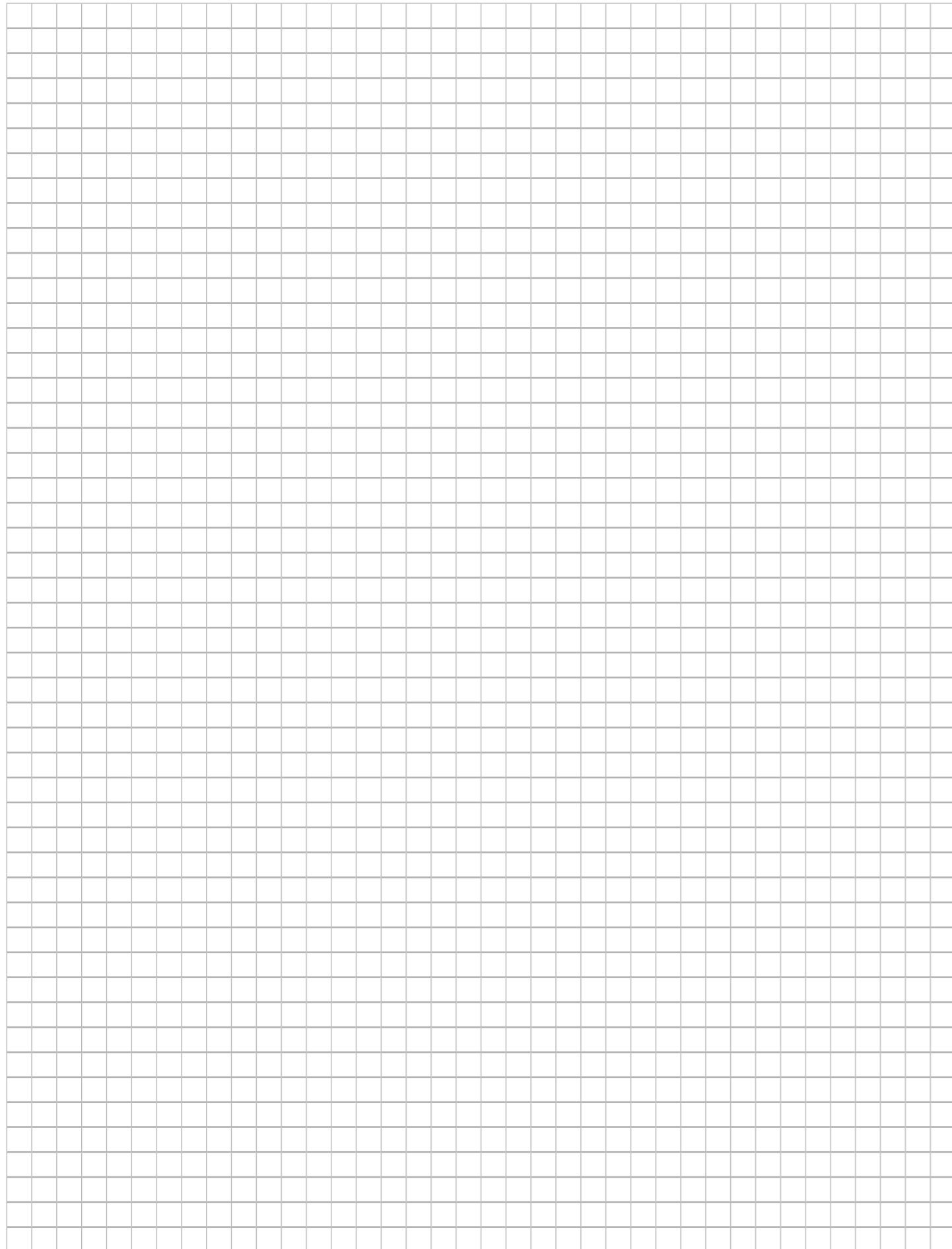

POUR LES PROFESSIONNELS :

PARCOURS DIGITAL

# PASSAGE

par EURADIF



**SCANNEZ**  
pour découvrir  
la vidéo de présentation  
du PARCOURS DIGITAL



**1**  
Renseignez  
dimensions et type de pose



**2**  
Configurez  
votre modèle en 3D



**3**  
Projetez  
la porte sur la façade



**4**  
Chiffrez  
prix bruts/remises/coefficients



**5**  
Générez  
des plans côtés et des devis



**6**  
Commandez  
via EDI

## Bien plus qu'un configurateur de portes d'entrée !

Chaque projet génère les **coupes techniques** horizontales et verticales, ainsi que les **plans d'élévation** extérieur et intérieur aux proportions réelles, dans une **qualité professionnelle**.  
En cas d'infaisabilité technique, le système vous informe.

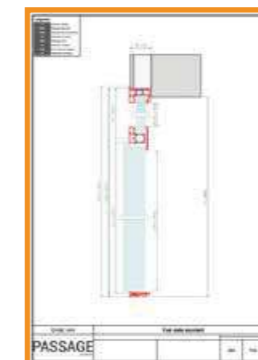
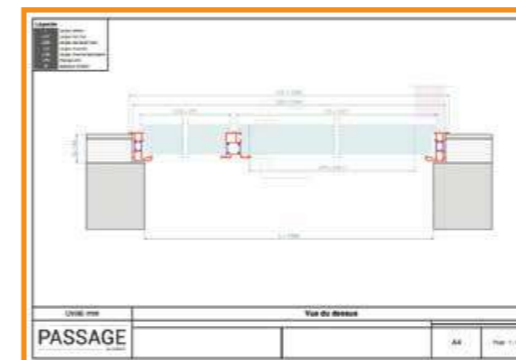

Vous souhaitez ouvrir votre **licence gratuite** ? Votre interlocuteur commercial se tient à votre disposition.

POUR LES PARTICULIERS :  
CONFIGUREZ VOTRE PORTE EN 3D SUR [WWW.MAPORTEPASSAGE.FR](http://WWW.MAPORTEPASSAGE.FR)

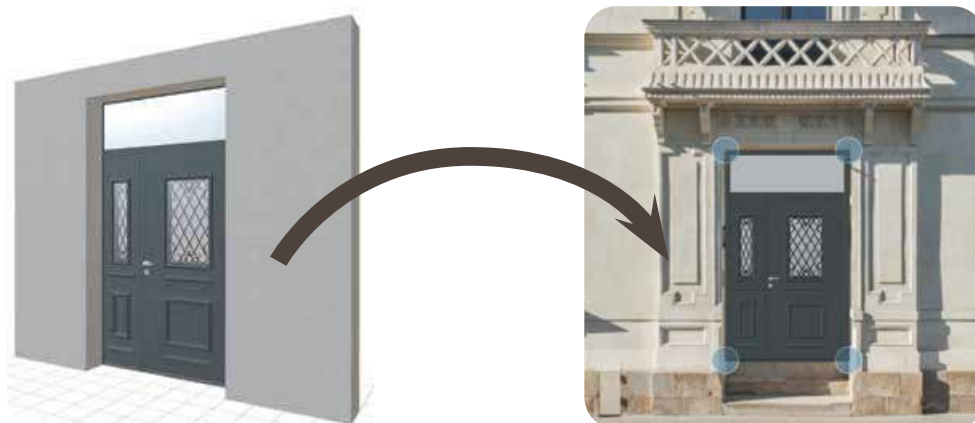

# PASSAGE

par EURADIF

La meilleure façon de choisir votre porte d'entrée

[WWW.MAPORTEPASSAGE.FR](http://WWW.MAPORTEPASSAGE.FR)



INFOS, CONSEILS,  
INSPIRATIONS...



220 MODÈLES DE  
PORTES D'ENTRÉE PASSAGE  
DANS LE CATALOGUE GÉNÉRAL



RETROUVEZ PASSAGE  
SUR LES RÉSEAUX SOCIAUX  
ET DANS LES MÉDIAS

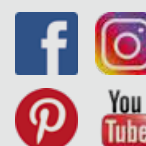

POUR LES PROFESSIONNELS :  
[www.euradif.fr](http://www.euradif.fr)

**EURADIF**

Technoparc Futura - CS 90050 - 62401 BETHUNE Cedex - 03 91 80 10 00 - [contact@euradif.fr](mailto:contact@euradif.fr)