

Catalogue Habitat 2023



SOLUTIONS
pour votre habitat



CONCEPTEUR & FABRICANT FRANÇAIS

Volets
roulants

Volets
battants

Volets
coulissants

Portes
de garage

dc-designconception.fr





C'est en Loire-Atlantique, aux portes de Nantes, que la Société DC a vu le jour en 1994, sous l'impulsion de Dominique CHAPLET.

Depuis 29 ans l'entreprise n'a cessé de grandir, et d'innover pour proposer une gamme complète de produits de fermetures en PVC et en aluminium : portails, clôtures, garde-corps, volets, portes de garage et marquises.

Aujourd'hui ce sont 5 sites de production à la pointe de la technologie avec 373 collaborateurs qui façonnent à la demande et sur-mesure des produits qui allient design, performance, qualité et fonctionnalité.

**Une expertise métier reconnue,
au service des solutions
de fermetures**

Nos fermetures **ouvrent** **au bonheur**



Au lever, au coucher ou dans la journée
nos solutions de fermetures extérieures
accompagnent votre quotidien en
garantissant **confort et bien-être.**



Parce qu'on a tous besoin de confort, de sécurité et d'intimité, nous avons créé des solutions de fermetures extérieures qui répondent à toutes vos exigences:

- une gamme de volets roulants, battants, coulissants, PVC ou aluminium. Robustes pour un usage quotidien.
- une gamme de portes de garage design en aluminium, ou acier*, standard ou sur-mesure, résistantes, sécurisées et motorisables.

Des solutions simples d'usage et faciles d'entretien, dont la fonction première est de garantir votre sécurité.

Fabriqués en France et sur-mesure, nos produits répondront à toutes les demandes pour des chantiers neuf ou de rénovation.

Notre objectif: Garantir votre sérénité en vous offrant des solutions durables, performantes et esthétiques.

**Car se sentir bien chez soi,
à l'abri comme dans un cocon,
c'est essentiel**



Sommaire

Une entreprise familiale..... p. 09

Expertise & savoir-faire.....p. 10

Engagements & garanties.....p. 12



Découvrez notre site
dc-designconception.fr

**VOLETS ROULANTS
MOUSTIQUAIRES
PROTECTIONS SOLAIRES
MOTORISATION**

18



**VOLETS BATTANTS
MOUSTIQUAIRES
MOTORISATION**

50



**VOLETS
COULISSANTS**

90



**PORTES DE GARAGE
ENROULABLES
MOTORISATION**

96



**PORTES DE GARAGE
SECTIONNELLES
& LATÉRALES
MOTORISATION**

106



**PORTES DE GARAGE
BATTANTES**

124





373

collaborateurs
engagés
& qualifiés



15

commerciaux
à l'écoute
permanente



95%

des livraisons assurées
par notre service
transport intégré



100%

Fabrication
Française
(Région nantaise)



**120
tonnes**

d'aluminium
recyclé en 2021
pour le groupe DC

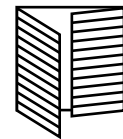

**25 terrains
de foot**

de volets et de portes de
garages fabriqués en 2021
soit 227 000 m²

5 sites de production dédiés

Ils façonnent sur-mesure,
dans le plus strict respect de
la qualité et de la réglementation,
des produits qui allient design,
performance, qualité et
fonctionnalité.



1994

**CG Pro
St-Mars-la-Jaille**

Volets roulants
et portes de garage
enroulables,
sectionnelles
et latérales



1996

**Clôture
de l'Océan
Grandchamp
des-Fontaines**

Portails, portillons
Clôtures en PVC



1999

**Océane
de Serrurerie
Grandchamp
des-Fontaines**

Portails, portillons
Clôtures en
aluminium



Pro.Vo.Bat a été créée en 2007 à Grandchamp-des-Fontaines avec un site de production dédié aux volets battants, coulissants en aluminium et en PVC. Avec CG Pro, ce sont 124 personnes qui conçoivent et fabriquent vos produits chaque jour.

Une entreprise familiale au rayonnement national



2007

**Pro.Vo.Bat
Grandchamp
des-Fontaines**

Volets battants, coulissants et portes de garage battantes en aluminium & PVC



2017

**Océanis
Grandchamp
des-Fontaines**

Garde-corps
Marquises
en aluminium

C'est en Loire-Atlantique, aux portes de Nantes, que la Société DC a vu le jour en 1994, sous l'impulsion de Dominique CHAPLET, un homme de conviction. La marque CG PRO est née et est exclusivement dédiée à la fabrication des volets roulants et des portes de garage.

Dominique Chaplet décide de diversifier l'activité en proposant une offre complète de solutions de fermetures, avec la particularité de créer des unités de fabrication dédiées pour favoriser la performance et la compétitivité.

Aujourd'hui ce sont 5 sites de production à la pointe de la technologie et avec 373 collaborateurs qui façonnent à la demande et sur-mesure des produits alliant design, performance, qualité et fonctionnalité.



Une innovation permanente pour relever les défis de demain

Au-delà de maîtriser son cœur de métier, DC investit en permanence dans de nouveaux outils à haute valeur technologique, en veillant à développer des processus plus responsables et éco-pensés.

Inscrite dans une véritable dynamique, DC se modernise, s'organise et se réinvente en permanence pour :

- Déployer des concepts produits innovants
- Accompagner la croissance de ses clients
- Gagner en compétitivité
- Favoriser le bien-être des collaborateurs
- Accompagner l'évolution des compétences
- Défendre le Fabriqué Français
- Pérenniser la confiance des clients, des partenaires, des collaborateurs,
- Créer de la valeur ajoutée
- Se projeter dans le monde de demain



3 000 m²
de surface
de production
Portes de garage

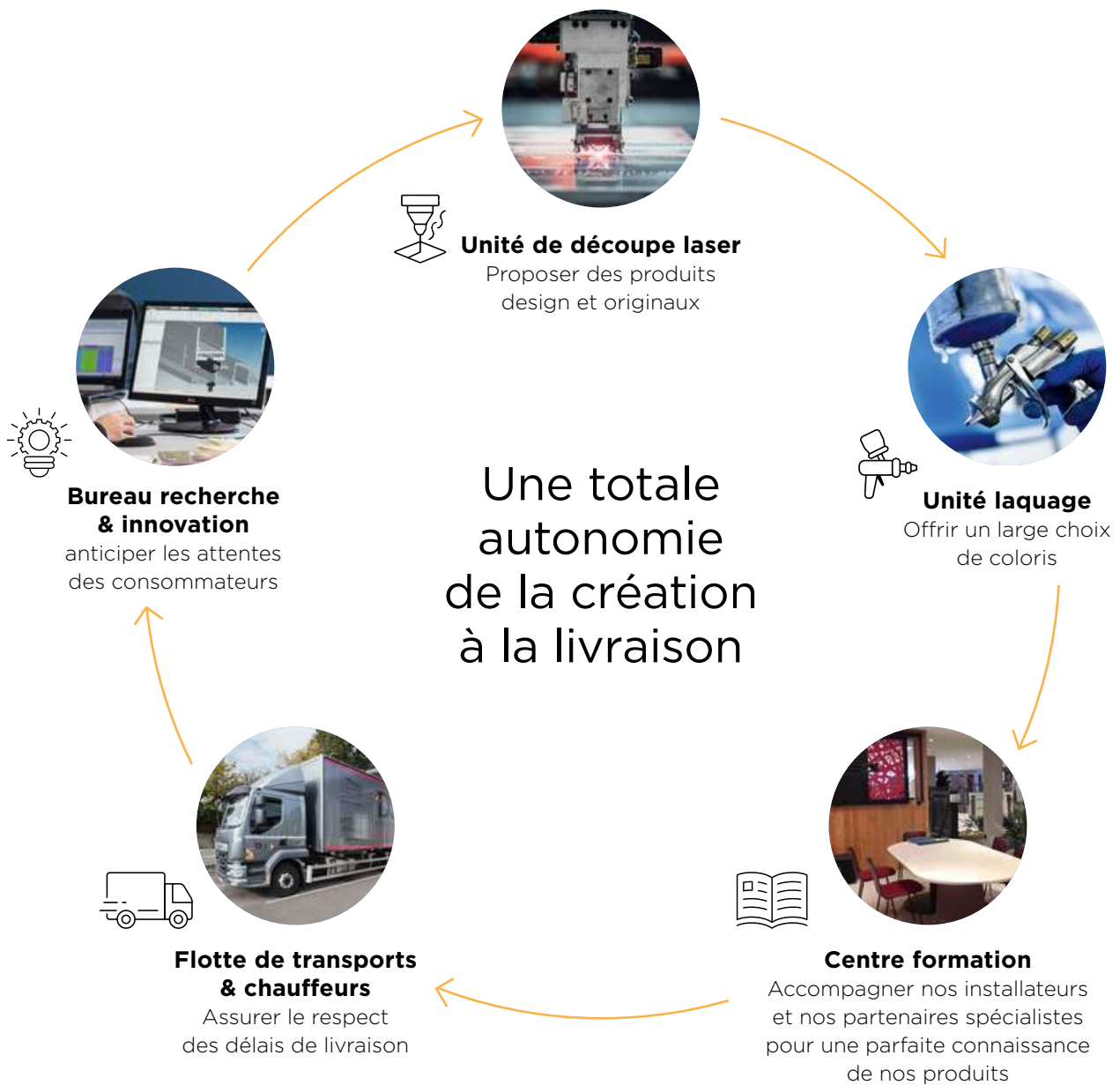

Un écosystème agile, créatif et réactif

De la conception à la livraison, DC privilégie sa capacité d'action pour être au plus près de la réalité de ses clients. C'est la raison pour laquelle, DC a fait le choix d'intégrer toutes les compétences nécessaires sa pleine et totale autonomie.

Engagements & garanties

Très attachée aux valeurs de l'entreprise familiale, consciente des évolutions de l'habitat, Margaux Chaplet a la volonté de se nourrir de l'ADN de l'entreprise et de l'engagement de son père pour la faire grandir, tout en pérennisant cette vision de l'entreprise et ce socle de valeurs partagées.



Garanti aux consommateurs que le produit prend ses caractéristiques essentielles en France et qu'entre 50 et 100 % du prix de revient unitaire de ce produit sont acquis en France.



DC s'engage dans la mise en place d'une démarche éco-responsable. En adhérant à l'éco-organisme Valobat, DC réaffirme son engagement environnemental et souhaite apporter sa contribution avec la prise en charge de ses produits en fin de vie, aussi bien au niveau de leur collecte, de leur recyclage que de leur traitement.



Depuis plus de 29 ans, c'est avec l'exigence absolue de satisfaire l'utilisateur final, que nous sommes fiers de **l'obtention des labels qui certifient la qualité de tous nos produits.** Tous les produits sont fabriqués à la main dans le plus strict respect de la qualité et de la réglementation.



L'assurance d'un procédé de thermolaquage maîtrisé: traitement de surface chimique, poudrage électrostatique et polymérisation.



Préparation spécifique de la surface des profilés en aluminium avant laquage, pour les installations prévues en bord de mer.



Le label Qualideco® encadre le thermolaquage donnant des effets décoratifs sur un profilé tout en garantissant sa tenue aux rayons UV.

Une inspiration puisée dans l'évolution des modes de vie

Chez DC, c'est en s'inspirant des nouveaux modes de vie, que sont imaginées, conçues et fabriquées des solutions de fermeture durables et esthétiques pour: sécuriser, délimiter et embellir les espaces extérieurs.

Faire de la maison, du jardin, des espaces extérieurs un lieu de vie et de bien-être, voilà la mission que se fixe DC, en proposant des produits adaptés aux envies, aux goûts, aux besoins et aux budgets de chacun.



En neuf et en rénovation, DC propose des solutions sur-mesure aux finitions impeccables, faciles à poser, simples d'entretien et durables.

Portails . Clôtures . Volets . Garde-corps . Portes de garage . Marquises

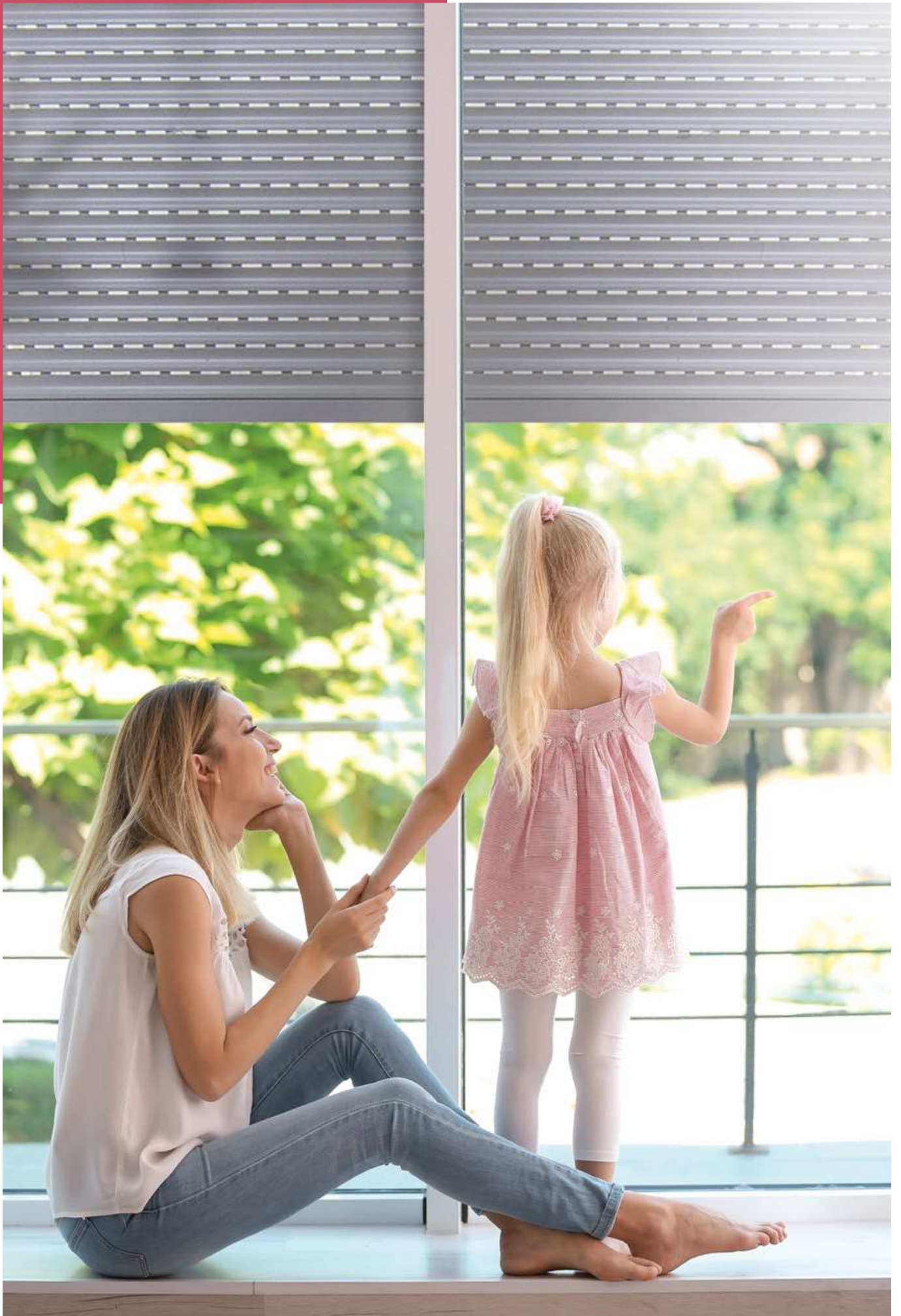

LES VOLETS



Bien définir
votre projet
p. 16

**VOLETS ROULANTS
NEUF & RÉNOVATION**

18



**VOLETS ROULANTS
RÉNOVATION**

28



**BRISE-SOLEIL ORIENTABLE
PROTECTION SOLAIRE**

36



**VOLETS BATTANTS
ALUMINIUM**

52



**VOLETS BATTANTS
PVC**

66



**VOLETS
COULISSANTS**

90



Moustiquaires Roulants..... p. 32
Moustiquaires Battants..... p. 94

Motorisation Roulants p. 46
Motorisation Battants..... p. 84
Option précadre p. 82

Bien définir ensemble votre projet **par étapes**

1. QUEL EST VOTRE TYPE D'HABITATION? _____



Neuf



Rénovation

2. DE QUEL TYPE D'OUVERTURE AVEZ-VOUS BESOIN? _____

Le choix peut être limité par l'emplacement de votre habitation par rapport à la voirie, pour des raisons de sécurité.

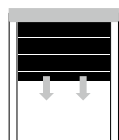

Roulant

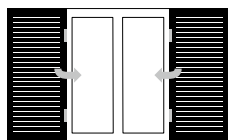

Battant (de la p. 50 à 89)

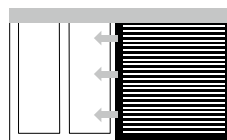

Coulissant (de la p. 90 à 93)

3. QUELLE MATIÈRE? _____



Aluminium



PVC

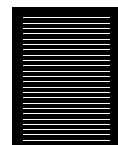

Semi-obscurité



Obscurité totale



5. QUEL TYPE DE CONFORT? _____



Manuel

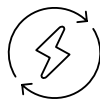

Motorisé



Connecté à une domotique

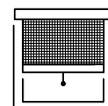

Avec moustiquaire

6. QUEL COLORIS? _____

Vous choisissez le coloris après avoir défini **le type d'ouverture et la matière** de vos volets. Vous trouverez toutes les informations dans les pages à suivre.



Nous travaillons en partenariat avec de nombreux professionnels, revendeurs et installateurs. Ils sauront vous conseiller sur les produits les plus adaptés à votre projet.

Pour vous guider...

Lexique technique



- ❶ Coffre tunnel
- ❷ Joue
- ❸ Coulisse
- ❹ Lame finale
- ❺ Caisson rénovation pan coupé
- ❻ Joint
- ❼ Lame finale invisible
- ❽ Équerre traditionnelle (Tradi Pro)
- ❾ Tulipe

Les 3 types de pose de caisson en rénovation

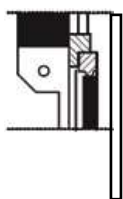

Disposition A

Le caisson est à l'extérieur de la maison, devant la fenêtre, entre tableau.
Le caisson est tourné vers l'extérieur et le volet glisse le long de la vitre.

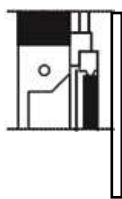

Disposition B

Le caisson est à l'extérieur de la maison, au-dessus de la fenêtre, entre tableau. Le caisson est tourné vers l'intérieur et le volet ferme le tableau.

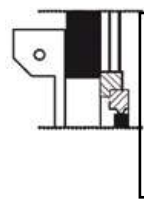

Disposition C

Le caisson est posé à l'extérieur de la maison sur la façade, le caisson et les coulisses sont en applique autour du tableau.

PVC ou Aluminium?

Avec un **large choix de personnalisations et de coloris**, l'Aluminium est un matériau **moderne**, qui allie **robustesse, confort et esthétique**. L'Alu est **malléable** et **s'adapte à tous les types de chantiers**.

Léger, résistant et facile d'entretien, le PVC est un incontournable du monde de la menuiserie. Particulièrement **adapté au littoral**, le PVC est facile d'entretien.

Ces deux matériaux ont une **durée de vie élevée** et sont **recyclables à 100 %!**

Volets Roulants

NEUF & RÉNOVATION



23

COLORIS
AU CHOIX

7

TYPES
DE LAMES



Lames de 8,8 x 43 mm. Tablier RAL 9005 avec coffre tunnel

MOTORISATION

5 ANS
GARANTIE

PIÈCES
MAIN-D'ŒUVRE
DÉPLACEMENT



Voir modalités des garanties auprès
de votre revendeur

MOTORISATION

5 ANS
GARANTIE

PIÈCES
MAIN-D'ŒUVRE
DÉPLACEMENT



*Extension de garantie Somfy possible : 10 ans pièces.

“ Les volets roulants trouvent aussi bien leur place dans les chantiers neuf que de rénovation. Les gammes se déclinent dans un large choix de couleurs et de dimensions. Ils sont fabriqués sur-mesure et à la demande pour s'adapter au mieux à votre projet. ”



Esthétique

Intégré dans la façade par un coffre traditionnel ou tunnel



Sans encombrement

Un maximum de lumière



Sécurisé

Résistant & robuste



Pose simple & rapide

NUANCIER

Choisissez votre coloris en fonction de la dimension de la lame de votre volet. L'ensemble des coloris est disponible pour les dimensions de lames alu 8,8 x 43 mm.

Lame ALU 8,8 x 43 mm Coffre Tunnel, Traditionnel et Rénovation					
RAL 6009	RAL 9016 <small>Basse émissivité (avec plus value)</small>	RAL 7016 <small>Basse émissivité (avec plus value)</small>	RAL 1013		
Lame ALU 13 x 56 mm Coffre Tunnel, Traditionnel et Réno XL					
NOIR 2100 SABLÉ	GRIS 2900 SABLÉ	RAL 3004	RAL 3005	RAL 5003	RAL 5024
RAL 6005	RAL 6021	RAL 7 022	Lame ALU 14 x 55 mm Tradi Max et Réno'Max		
RAL 7035	RAL 9005	RAL 9006	RAL 7016	RAL 8019	RAL BASE 9016
RAL 9007	BLANC 9010	RAL 1015	CHÊNE DORÉ		
Lame PVC 9 x 40 mm Coffre Tunnel, Traditionnel et Rénovation					
BLANC					
Lame PVC 14 x 55 mm Coffre Tunnel et Traditionnel					
BEIGE					
GRIS					

Les techniques de l'imprimerie ne permettent pas de restituer très exactement la couleur réelle. Coloris non contractuels. Vérifier le coloris choisi sur un nuancier RAL.

Coffres tunnels & Demi-coffres



AUTOMATISME
(voir p. 46)

Coefficients d'isolation thermique importants

Encombrement minimal

Sécurité



Coffre tunnel. Tablier lames 13 x 56 mm RAL 9006. Coulisse et lame finale RAL 7016

MOTORISATION

5 ANS
GARANTIE

PIÈCES
MAIN-D'ŒUVRE
DÉPLACEMENT

7 ANS
GARANTIE

PIÈCES

Voir modalités des garanties auprès
de votre revendeur



*Extension de garantie Somfy possible : 10 ans pièces.

Le volet roulant s'intègre naturellement dans la construction et le coffre est **complètement dissimulé dans la maçonnerie**.

Notre gamme répond à tous les besoins du marché du Neuf. Nos différents parements **s'adaptent à toutes les constructions parpaing ou brique**.

Pour les grandes dimensions, le coffre de 30 offrira plus de possibilités pour l'enroulement.

4 MODÈLES COFFRES TUNNELS

Toutes les solutions pour la construction

ESTHÉTIQUE
Intégré dans la façade

COFFRE 30
pour grandes dimensions

Coffres **disponibles avec volet roulant ou seuls.**
Complément à ajouter plus tard.

Coffre de 30 cm jusqu'à 5 m, sous avis technique.

Les volets sont intégrés dans le coffre sur demande pour faciliter la pose



. Thermic Elite 28 ou 30

Surface extérieure en support d'enduit RT3

Existe aussi en demi-coffre

Renforçable suivant les dimensions

*Uc Thermic Elite = 0,6 W/m2.k
Up Thermic Elite = 0,3 W/m2.k*
Poids Thermic Elite: 4 kg / ml
Poids Demi Elite: 4 kg / ml*

. Thermic Briquelite 28 ou 30

Parement brique côté extérieur

Existe aussi en demi-coffre

Renforçable suivant les dimensions

*Uc Thermic Briq. = 0,6 W/m2.k
Up Thermic Briq. = 0,3 W/m2.k*
Poids Thermic Briq.: 7 kg / ml
Poids Demi Briq.: 7 kg / ml*



. Thermic Béton 28

Facilite le travail de l'enduseur

Renforçable suivant les dimensions

*Uc Thermic Béton = 0,6 W/m2.k
Up Thermic Béton = 0,3 W/m2.k*
Poids Thermic Béton: 11 kg/ml*

. Thermic Elite BSO

Avec réservation adaptée pour recevoir un brise-soleil orientable autoporté

*Uc Thermic BSO = 0,3 W/m2.k
Poids Thermic Elite BSO = 4 kg/ml*

* Avec un doublage de 160 mm

Coffres tunnels avec volet intégré



AUTOMATISME
(voir p. 46)

Pose rapide

Pose simple

Installation sûre



MOTORISATION

5 ANS
GARANTIE

**PIÈCES
MAIN-D'ŒUVRE
DÉPLACEMENT**

7 ANS
GARANTIE

PIÈCES

Voir modalités des garanties auprès
de votre revendeur

Somfy

**DELTA
DORE**

CHERUBINI

L'axe et le tablier sont déjà dans leur emplacement définitif dans le coffre, **vous gagnerez un temps précieux lors de la pose.**

Le menuisier n'a plus que les coulisses à mettre en place une fois le coffre posé.

*Extension de garantie Somfy possible : 10 ans pièces.

TOUTES LES SOLUTIONS POUR LA CONSTRUCTION



. Joue

avec fixation à manchons à clipper (sans vis).



. Lame finale alu

avec joint en caoutchouc
. 8 x 51 mm ou 11 x 57 mm suivant le tablier.



. Lame PVC

. 9 x 40 mm en standard
. 14 x 55 mm pour les grandes dimensions, suivant tableau en option.



. Coulisse alu

avec joint brosse
. 22 x 45 mm ou 27 x 45 mm pour s'adapter aux lames.



. Lame alu

. 8,8 x 43 mm en standard
. 13 x 56 mm pour les grandes dimensions (coloris suivant dimensions, voir p. 19)
. 13 x 50 mm pour le Visio 50, voir p. 26



Disponible en 16 coloris

standards: 9016 (de base), 1015, 3004, 5003, 6005, 7016, 7035, 8019, 9005, 9006, 9007, 3004 sablé, 7016 sablé, 9005 sablé, noir 2100 sablé, gris 2900 sablé.

Également disponible en tout RAL, sablés et granités.

Existe en chêne doré.

LE COFFRE TUNNEL S'INTÈGRE TOTALEMENT À LA STRUCTURE DE L'HABITAT

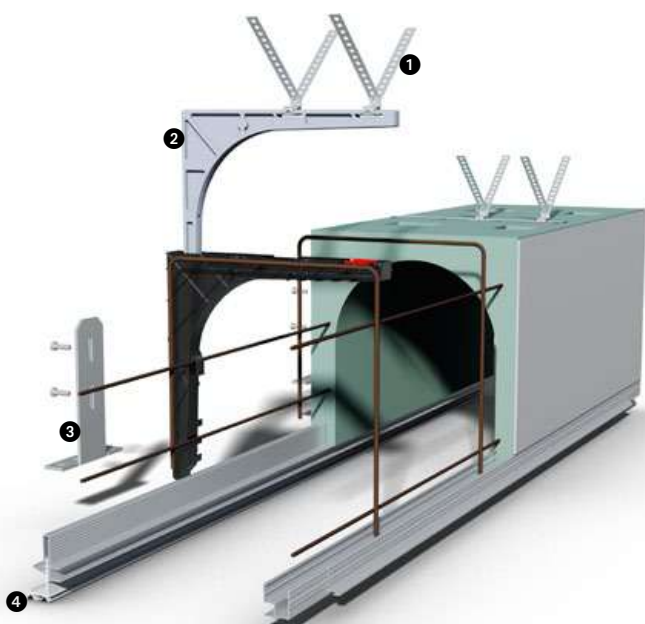

**FAIBLE
IMPACT
CARBONE**

Réglementation Environnementale RE 2020, emprunte carbone de la construction de l'habitat.

Nos coffres tunnels sont les mieux-disants sur le marché en matière d'impact carbone, ils sont 10 fois moins impactant que le coffre tunnel générique.

- 1 Liaison avec la maçonnerie
- 2 Patalu pour rigidifier la structure et éviter le fléchissement
- 3 Liaison avec la menuiserie
- 4 Profil d'étanchéité télescopique

Coffres traditionnels



AUTOMATISME
(voir p. 46)

Pose simple et rapide

Polyvalence

Grandes dimensions



Tablier lame 13 x 56 mm. RAL 7016
Coulisse et lame finale RAL 9005

MOTORISATION

5 ANS
GARANTIE

**PIÈCES
MAIN-D'ŒUVRE
DÉPLACEMENT**

Somfy

**DELTA
DORE**

7 ANS
GARANTIE

PIÈCES

Voir modalités des garanties auprès
de votre revendeur

CHERUBINI

*Extension de garantie Somfy possible : 10 ans pièces.

Les volets traditionnels trouvent aussi bien leur place dans les **chantiers neuf que de rénovation**.

Dans le neuf, ils sont souvent utilisés dans l'aménagement des étages de l'habitation.

En rénovation, ils s'imposent lors du remplacement d'un volet existant.

Complètement intégrés dans la façade, ils permettent un **meilleur apport lumineux**.

. 3 MODÈLES TRADITIONNELS

Encombrement minimum pour une qualité maximum.



. Tradi Pro

Ses atouts:
Polyvalence et simplicité de pose

- . Montage de l'axe de liaison directement avec les coulisser pour un bon alignement de l'ensemble
- . 3 positions possibles de l'axe sur l'équerre facilitent le réglage sur chantier lors de la pose. Elles permettent ainsi d'avoir l'enroulement toujours au plus près des coulisser et d'obtenir le coffre menuisé le plus petit possible.

. Jusqu'à 5 m de large avec l'option Visio 50 (p. 26-27).

Existe en SOLAIRE ☀️ uniquement en io

. Tradi Chrono



Ses atouts: pré-assemblé en usine
Pose simple et rapide!

- . Pré-assemblé en usine avec un tablier monté sur axe et équipé de consoles.
- . Réalisable sans déport.
- . Particulièrement adapté pour une pose dans un coffre traditionnel, un coffre tunnel ou dans une réservation type ossature bois ou véranda.



Version projection manuelle.

Existe en SOLAIRE ☀️ uniquement en io

. Tradi Max

Son atout:
Spécial grandes dimensions

- . Grâce à sa lame spécifique, le Tradi'Max est idéal pour les volets de grandes dimensions, jusqu'à 4,5 m.

Volets roulants

VISIO 50



JUSQU'À

5 m

Meilleure aération

Lame plus sécuritaire

Grandes dimensions

2 modèles de lames



Présentation du
volet roulant Visio 50

Visio 50, lame ajourée, RAL 7016

Le tablier Visio 50 est fabriqué sur mesure pour répondre aux attentes esthétiques et techniques de ce nouveau produit.

Grâce à ses grands ajours que nous alignons verticalement pour l'esthétique, il offre un **confort optimal aussi bien avec l'apport de lumière que l'aération, en ajouré ou microperforé.**

C'est le compromis parfait avec le brise-soleil, car il garde la fonction de sécurité du volet roulant, tout en permettant de la lumière.

MOTORISATION

5 ANS
GARANTIE

PIÈCES
MAIN-D'ŒUVRE
DÉPLACEMENT

7 ANS
GARANTIE

PIÈCES

Voir modalités des garanties auprès
de votre revendeur

Somfy **CHERUBINI**

*Extension de garantie Somfy possible : 10 ans pièces.

. VISIO 50, DEUX MODÈLES MODERNES

Applicable sur coffre tunnel et volet roulant traditionnel.



Visio 50, lame microperforée, gris 2900 sablé.

Esthétisme, fonctionnalité, maîtrise de la lumière, font de lui le parfait compromis avec le brise-soleil.

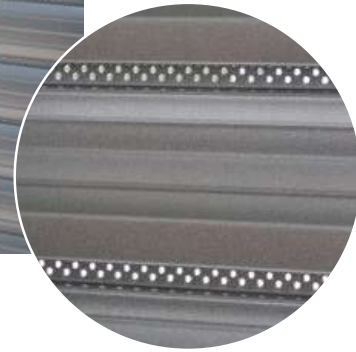

Utilisation: Neuf - Coffre tunnel ou traditionnel

Ses atouts :

. Sécuritaire

Épaisseur d'aluminium plus important pour des lames plus rigides et capables d'atteindre 5 m de long.

. Ajours plus importants

Les ajours du tablier sont environ 14 fois plus importants qu'un tablier normal permettant ainsi une meilleure aération et un plus grand apport lumineux.

. Confort accru

Le volet roulant Visio 50 est le bon compromis entre une protection solaire et un volet roulant. Il conserve l'aspect sécuritaire et occultant du volet, tout en contrôlant l'apport solaire en hiver comme en été.

. NUANCIER VISIO 50

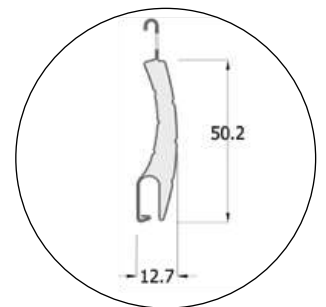

Coupe de la lame

Les techniques de l'imprimerie ne permettent pas de restituer très exactement la couleur réelle. Coloris non contractuels. Vérifier le coloris choisi sur un nuancier RAL.

Volets roulants

RÉNOVATION



AUTOMATISME
(voir p. 46)

Finition élégante

Occultation & isolation

Facilité de pose



Réno Pro, caisson pan coupé RAL 7016

MOTORISATION

5 ANS
GARANTIE

PIÈCES
MAIN-D'ŒUVRE
DÉPLACEMENT



7 ANS
GARANTIE

PIÈCES

Voir modalités des garanties auprès
de votre revendeur

MOTORISATION

5 ANS
GARANTIE

PIÈCES
MAIN-D'ŒUVRE
DÉPLACEMENT



Le volet rénovation représente le produit idéal pour une **bonne occultation** quand aucun passage de volet n'est prévu.

La **motorisation solaire** est devenue incontournable sur ce produit grâce à sa facilité de pose. Solution écologique et économique, le panneau s'intègre parfaitement au coffre.

*Extension de garantie Somfy possible : 10 ans pièces.

. 3 MODÈLES RÉNOVATION

La solution facile et rapide pour éviter de lourds travaux.



Existe en **SOLAIRE**  en Somfy io ou Simu 

. Réno Pro

Ses atouts:
Lumière maximale et simplicité de pose

- . Optimisation des tailles de caisson pour un maximum de lumière.
- . Disponible en motorisation radio solaire. Un volet autonome composé d'un panneau photovoltaïque et d'une batterie.
- . Section de coffre 125 à 205. Largeur 3 m max.

. Réno XL

Son atout:
Ses grandes dimensions: jusqu'à 4 m.

- . Conçu et pensé comme le volet Réno "Classique", le Réno XL a un atout supplémentaire: il s'adapte aux grandes dimensions, jusqu'à 4 m.
- . Section de coffre 180 à 205. Largeur 4 m max. Hauteur 2,5 m max.

. Réno'Max

Son atout:
Ses grandes dimensions: jusqu'à 4,5 m.

- . Grâce à sa lame spécifique, le Réno'Max est idéal pour les volets de grandes dimensions, jusqu'à 4,5 m.
- . Les joues en aluminium thermolaquées donnent un rendu identique à celui du caisson.
- . Section de coffre 250 à 300. Largeur 4,5 m max.

Volets roulants

RÉNOVATION SOLAIRE ET ITE

Pas de travaux
dans la maison

Compatible
avec la domotique



. Solutions Radio Solaire (io)



Esthétique

Panneau en résine monocristallin photovoltaïque

Panneau + batterie = **volet autonome** (sans alimentation)

- . Pas de travaux dans la maison
- . Possibilité de créer des scénarios et de contrôler la position de tous les volets roulants avec retour d'information via un point de commande compatible.

5 ANS
GARANTIE
MAIN-D'ŒUVRE
DÉPLACEMENT

7 ANS
GARANTIE
PIÈCES*

somfy
100%
SOLAR

*Extension de garantie possible: 10 ans pièces.

À compter du mois de mars 2023, le Radio solaire (io) évolue et devient le RS100 Solar io.

Nouveauté
2023

. RS100 Solar io



ACT FOR GREEN

7 ANS
GARANTIE
PIÈCES
MAIN-D'ŒUVRE
DÉPLACEMENT

- . Fonction plume: vitesse discrète pour moins de bruit.
- . Soft stop & start: démarrage et accostage en douceur pour protéger le volet.
- . Batterie TaHoma®: retour d'information sur le niveau de charge de la batterie.
- . Smart confort TaHoma®: capteur d'ensoleillement intégré en panneau solaire.

Un écosystème de services pour faciliter votre quotidien

- . **Avant la vente**, en utilisant Solar App, le service d'aide au diagnostic pré-installation.
- . **Pendant la pose**, avec les notices digitalisées, depuis l'application Help me.
- . **Le guidage pas à pas** via l'application TaHoma® Pro. Profitez de la nouvelle fonctionnalité "Vérification de l'installation" pour vous assurer de sa conformité.

. Solutions Radio HZ



Émetteur manuel

Meilleur rapport qualité/prix

Panneau + batterie = **volet autonome** (sans alimentation)

- . Pas de travaux dans la maison.
- . Possibilité de créer plusieurs scénarios.
- . La fonction horloge permet de donner des ordres aux volets roulants à des heures choisies.

5 ANS
GARANTIE
PIÈCES
MAIN-D'ŒUVRE
DÉPLACEMENT

Émetteur mural
1 canal

. ITE (Isolation Thermique Extérieure)



LAMES
ALUMINIUM
8,8 X 43 MM

5 ANS
GARANTIE
PIÈCES
MAIN-D'ŒUVRE
DÉPLACEMENT

Compatible avec l'option **SOLAIRE** (panneau et batterie déportés)

Volet roulant avec coffre adapté pour l'isolation thermique extérieure grâce à sa cornière de reprise de 35 mm.

- . Pose en tableau ou en applique.
- . 3 sections de caisson: 150, 165 et 180.
- . Facilité d'accès au coffre grâce à une sous face démontable.
- . Motorisation SOMFY, Cherubini ou Delta Dore.
- . Dimensions maxi: Hauteur 2800 mm et largeur 3000 mm (surface de 7 m²).
- . Laquage tout RAL possible des caissons, coulisses et lames finales.

Autres RAL

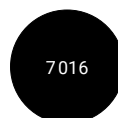
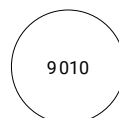

COFFRE ITE



Moustiquaires intégrées



AUTOMATISME
(voir p. 46)

Rénovation ou Neuf

Intégration discrète

Personnalisation



Mousticoffre, coloris gris 2900 sablé

Le Moustipro Intégré est une moustiquaire qui a la chance de bénéficier d'une technologie deux en un, en profitant d'un volet roulant motorisé et d'une moustiquaire manuelle.

Retrouvez un esthétique identique à celui d'un volet roulant, avec une **moustiquaire très discrète**. Une double coulisse assure le bon fonctionnement du produit.

Une solution presque invisible, afin de vous protéger des nuisibles qui voudraient s'inviter dans votre intérieur.

MOTORISATION

5 ANS
GARANTIE

**PIÈCES
MAIN-D'ŒUVRE
DÉPLACEMENT**



Voir modalités des garanties auprès de votre revendeur

MOTORISATION

5 ANS
GARANTIE

**PIÈCES
MAIN-D'ŒUVRE
DÉPLACEMENT**



*Extension de garantie Somfy possible : 10 ans pièces.



. 2 MODÈLES MOUSTIPRO INTÉGRÉ

Une protection efficace, écologique et discrète contre les moustiques et les insectes.

. Mousticoffre

+ Utilisation: Neuf

Ses atouts:
Utilisation facile,
pose rapide et confort

- . Convient au volet traditionnel et coffre tunnel.
- . Adapté aux constructions neuves.
- . Intégré dans un coffre tunnel en pose rapide.



Mousticoffre

. Moustipro intégré Réno

+ Utilisation: Rénovation

Ses atouts: 2 en 1: volet roulant motorisé et moustiquaire manuelle

- . Intégré dans le coffre, double coulisse permettant de faciliter le passage du volet et de la moustiquaire sans compliquer la pose.
- . Largeur max. 1600 mm. Hauteur max. 2200 mm.



somfy
100%
SOLAR

Compatible avec l'option
SOLAIRE 

. Solutions Radio Solaire (io)*

Esthétique

Panneau en résine monocristallin photovoltaïque

somfy



Smoove Origin
Commande un volet

*Uniquement pour le Moustipro intégré Réno

Panneau + batterie = **volet autonome**
(sans alimentation)

- . Pas de travaux dans la maison
- . Plusieurs modes de programmation: journalière, hebdomadaire, crépusculaire ou simulation de présence.
- . Possibilité de créer des scénarios et de contrôler la position de tous les volets roulants.

5 ANS
GARANTIE
MAIN-D'ŒUVRE
DÉPLACEMENT

7 ANS
GARANTIE
PIÈCES*
*Extension
garantie à 10 ans

somfy
100%
SOLAR

Moustiquaires seules

Anti-nuisibles

Efficacité optimale

Vendue prête à poser

5 ANS
GARANTIE

PIÈCES
MAIN-D'ŒUVRE
DÉPLACEMENT



Moustiquaire enroulable latérale RAL 9016

Le Moustipro Universel est une moustiquaire enroulable ou latérale permettant de bénéficier de la lumière, de l'air et de la vue sans souffrir des désagréments de l'extérieur.

C'est le système le plus répandu, le plus pratique et économique pour la **protection des fenêtres, portes et baies**.

Grâce à sa toile en fibre de verre, il protège votre foyer de n'importe quel insecte qui pourrait s'introduire chez vous et gâcher votre quotidien.

. 3 MODÈLES MOUSTIPRO UNIVERSEL



Une protection efficace, écologique et discrète contre les moustiques et les insectes.



Joues, butées et poignée fournies en blanc, si la moustiquaire est blanche



. Moustipro enroulable vertical

- . Il se met en place par un **montage simple et rapide**. La moustiquaire s'adapte à toutes vos fenêtres et combine à la perfection luminosité et protection anti-insectes.
- . Système de freinage qui apporte durabilité au produit.
- . Son système d'enroulement offre un **rangement discret**, qui assure la protection de votre moustiquaire lorsque vous n'en avez pas l'utilité.
- . Dimensions maximales : h.2150 x l.1600 mm.

. Moustipro enroulable latéral

- . Il est **robuste et efficace**. Idéal pour des portes à passage continu, comme les terrasses ou les jardins. Optimal par sa commodité et rapidité d'ouverture.
- . Sa toile en fibre de verre est recouverte de PVC, avec une **grande résistance et durabilité**.
- . Dimensions maximales : h.2400 x l.1500 mm (1 vantail).
- . Dimensions maximales : h.2400 x l.3000 mm (2 vantaux).
- . Son seuil plat est **compatible avec les exigences PMR**.



. Moustipro plissé latéral

- . Sa toile plissée lui confère un **aspect esthétique notable**. Elle permet plusieurs options de modulation. Ainsi l'option à deux vantaux convient mieux à **des espaces plus grands**, qu'un seul vantail ne suffira pas à couvrir.
- . Dimensions maximales : h.2440 x l.1900 mm (1 vantail).
- . Dimensions maximales : h.2440 x l.3800 mm (2 vantaux).
- . Son seuil plat est **compatible avec les exigences PMR**.



. NUANCIER

Encadrement blanc standard
Autres coloris (avec plus value)

RAL
1015

RAL
7016

RAL
8019

CHÈNE
DORÉ



Tout RAL possible,
uniquement
sur Moustipro
enroulable vertical

Les techniques de l'imprimerie ne permettent pas de restituer très exactement la couleur réelle. Coloris non contractuels. Vérifier le coloris choisi sur un nuancier RAL.

Protection solaire

BRISE-SOLEIL ORIENTABLE (BSO)

28

COLORIS
AU CHOIX

Protège du soleil,
des regards indiscrets

Réglage de la luminosité

Moderne & innovant

2 ANS
GARANTIE

PIÈCES

5 ANS
GARANTIE

MOTORISATION

somfy.



BSO VR90. RAL 9010

Le Brise-Soleil Orientable (BSO) offre diverses fonctions à travers une gamme de 3 produits : protection solaire, réglage de la luminosité, protection contre les regards indiscrets, protection contre la chaleur.

Il convient pour une pose en réservation maçonnerie.

Une pose en rénovation est possible moyennant des habillages lambrequins.

somfy®

Disponible uniquement
en motorisation Somfy
(filaire ou radio io)



AUTOMATISME
(voir p. 46)

. BRISE-SOLEIL ORIENTABLE

Utilisation: Neuf ou Rénovation.

Son atout: S'adapte aux architectures modernes ou classiques.

*Pour remonter le BSO
en cas de vent, pensez
à l'anémomètre*



. BSO VR 90

- . Lame en Z classique.
- . Facile d'utilisation.
- . Encombrement réduit.



. BSO MV 90

- . Lame Z avec joint.
- . Sécurité accrue.
- . Bon obscurcissement.
- . Bonne insonorisation.



. BSO GM 200

- . Lame galbée avec joint.
- . Le plus sécuritaire.
- . Obscurcissement optimal.
- . Meilleure résistance au vent.



BSO GM 200. RAL 9006
Coulisse et lame finale RAL 9005



BSO GM 200. Gris 2900 sablé
Coulisse et lame finale RAL 9005



BSO VR90 - RAL 7035

. NUANCIER BSO



Coloris coulisse Lambrequins: Tout RAL. *Coloris en standard.



BSO VR90



BSO VR90

Pour vous
guider...

	Lames	Limites dimensionnelles	Mécanisme	Sécurité	Facilité de pose
BSO VR 90	Z	Largeur: de 600 à 4500 mm Hauteur claire: de 600 à 4250 Surface: 8 m ²	<ul style="list-style-type: none"> • Orientation par bande échelle visible (cordon) • Relevage par Texband 	★	★★
BSO MV 90	Z	Largeur: de 600 à 3200 mm Hauteur claire: de 600 à 4000 Surface: 8 m ²	<ul style="list-style-type: none"> • Orientation par bande échelle visible (cordon) • Relevage par courroie dans coulisses 	★★	★★
BSO GM 200	⌒	Largeur: de 600 à 2800 mm Hauteur claire: de 560 à 4000 Surface: 6,5 m ²	<ul style="list-style-type: none"> • Orientation masquée dans coulisses • Relevage par chaîne 	★★★	★

Les techniques de l'imprimerie ne permettent pas de restituer très exactement la couleur réelle.
Coloris non contractuels. Vérifier le coloris choisi sur un nuancier RAL.

Protection solaire

SCREEN

Nouveauté
**20
23**

Bouclier thermique
contre la chaleur

Grandes dimensions

3 ANS
GARANTIE

PIÈCES, TOILE
PROFILS

5 ANS
GARANTIE

MOTEURS
PIÈCES

somfy.

CHERUBINI



Caisson Sensei RAL 8017
et toile Copaco 1010 gris charbon

La protection solaire Screen permet le contrôle de la luminosité de la pièce avec le choix d'une toile plus ou moins occultante.

Ce système de protection discret bénéficie d'un large choix de personnalisation.



Disponible en motorisation
radio IO ou RTS solaire
CHERUBINI



Utilisation:

Neuf, rénovation ou sur pergola.

Ses atouts:

Véritable bouclier thermique, il protège du réchauffement, jusqu'à 6 fois plus qu'un store intérieur classique.



. Caisson Sensei



- . Caisson dimensions 105 ou 130.
- . Caisson moderne en forme hexagonale.
- . Hauteur entre 600 et 6 000 mm.
- . Largeur entre 795 et 6 000 mm.

. Caisson Agora



- . Caisson dimensions 85, 110, ou 130.
- . Caisson plus classique de forme carré.
- . Hauteur entre 600 et 5 000 mm.
- . Largeur entre 830 et 6 000 mm.

Compatible avec l'option **SOLAIRE**  (RTS)

. ENCADREMENT (caisson, coulisse, lame finale)

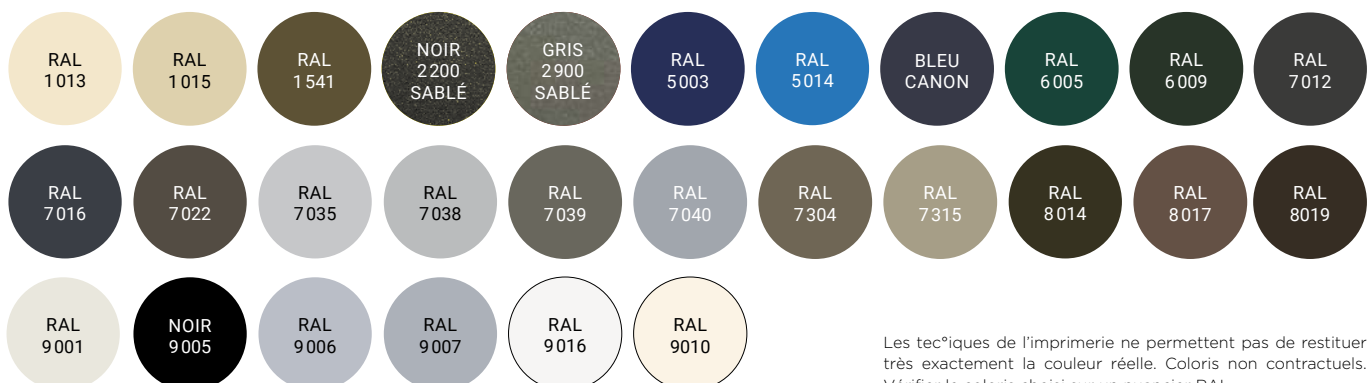

Les techniques de l'imprimerie ne permettent pas de restituer très exactement la couleur réelle. Coloris non contractuels. Vérifier le coloris choisi sur un nuancier RAL.

Protection solaire

Nouveauté
**20
23**

SCREEN

Toile résistante

Design et occultante



. Serge Ferrari

Toile Soltis Harmony 88 . ☼ Coefficient d'ouverture: 8 %

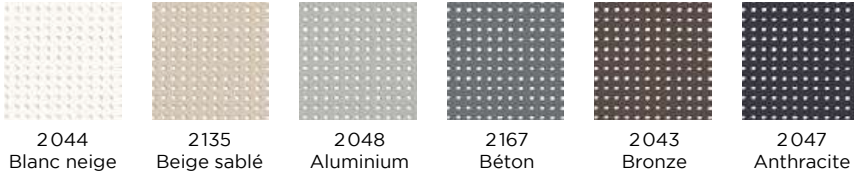

Toile Soltis Perform 92 . ☼ Coefficient d'ouverture: 4 %

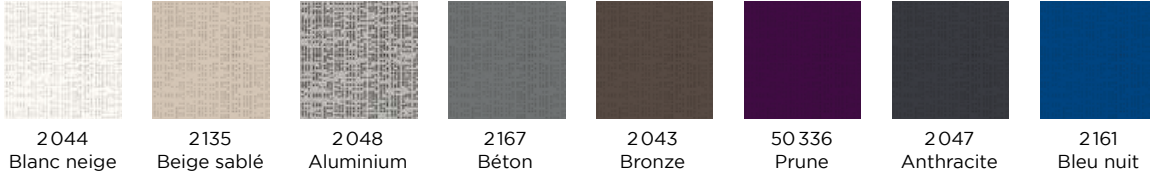

Toile Soltis Opaque B92 . ☼ Coeff. d'ouverture: 0 %

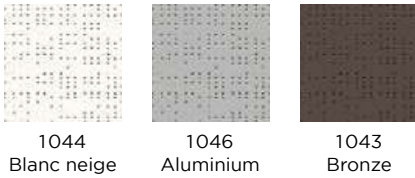

Toile Soltis Proof W96 . ☼ Coeff. d'ouverture: 1 %

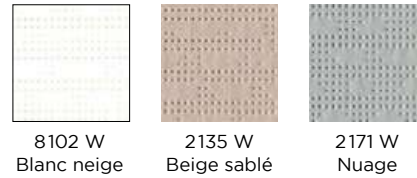

Toile Soltis Lounge 96 . ☼ Coefficient d'ouverture: 4 %

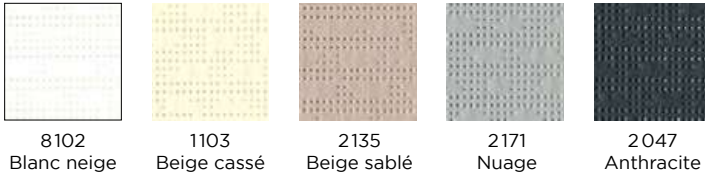

. Copaco

Toile Serge 10 %

☼ Coefficient d'ouverture: 10 %

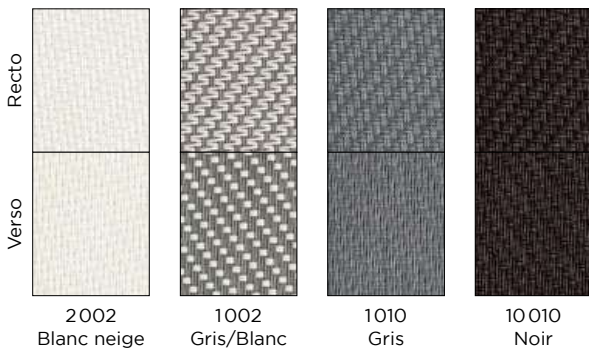

Toile Serge 600 . ☼ Coefficient d'ouverture: 5 %

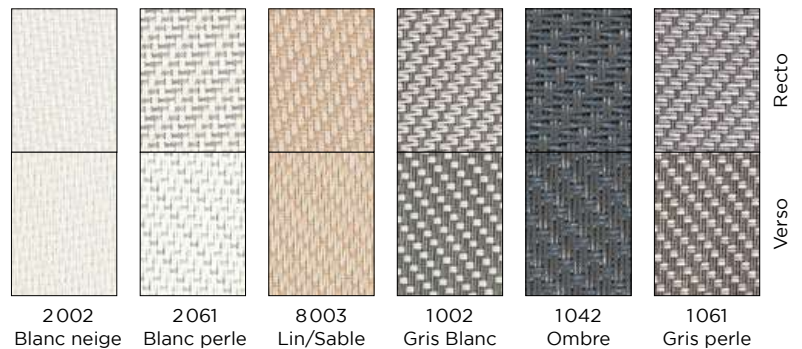

Toile Serge 600 BO Lunar

☼ Coefficient d'ouverture: 0 %

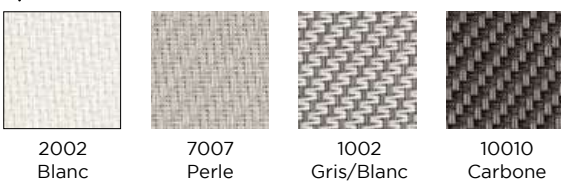

Coefficient d'ouverture: rapport entre la surface du vide et la surface protégée par la toile. Plus le chiffre est proche de 0, plus la toile est imperméable à l'air.

Volets roulants trapèze



AUTOMATISME
(voir p. 46)

5 ANS
GARANTIE
PIÈCES

Angle de 10 à 45 degrés



Volet roulant trapèze, RAL 9007, coffre réno pan coupé



Ensemble trapèze, tablier RAL 9006, caisson, coulisse, lame finale RAL 7016

Utilisation: Rénovation

Son atout:

S'adapte aux fenêtres en forme de trapèze

C'est le système de volet roulant qui s'adapte aux fenêtres en forme de trapèze d'un angle de **10 à 45 degrés**.

Il est doté d'un **caisson de forme pan coupé ou quart de rond**. Il s'adapte à une façade équipée de volets roulants de forme traditionnelle.

La trappe de visite située à l'extérieur vous assure une facilité d'accès en cas de travaux de maintenance ou d'entretien.

Ce volet roulant en biais, **disponible uniquement en rénovation** et en motorisé, donne une touche personnelle à votre façade.

Motorisation Somfy filaire, radio io ou RTS solaire.

somfy

Lambrequins aluminium

Habillez vos coffres et vos tableaux avec des lambrequins aluminium et des coloris au choix.

Originalité

20
COLORIS EN
STANDARD
(voir p. 53)



Lambrequins géométriques

Créez votre propre motif!



Chalet



Losanges



Demi-cercles



Royal



Dentelle



Vagues



Festons



Rythmique



Géométrique



Japonais

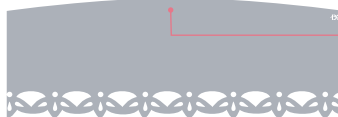

Gouttes

CINTRAGE
Disponible en option.

Motorisation & domotique

MOTORISATION

5 ANS
GARANTIE

PIÈCES
MAIN-D'ŒUVRE
DÉPLACEMENT

somfy

7 ANS
GARANTIE

PIÈCES

Voir modalités des garanties auprès
de votre revendeur

**DELTA
DÔRE**

CHERUBINI

MOTORISATION

5 ANS
GARANTIE

PIÈCES
MAIN-D'ŒUVRE
DÉPLACEMENT

simu

*Extension de garantie Somfy possible : 10 ans pièces.

. Solutions io

somfy



Pilotage à distance



Maison évolutive



Compatible solaire io



Version hybride



Smoove Origin

└─ Commande un volet ─┘



Smoove RS 100



Inverseur
Smoove Uno io



Situ 1 io

└─ Commande un ou ─┘
plusieurs volets



Situ 5 io



Récepteur Izyo io



Horloge murale Chronis io

Commande un ou plusieurs volets. Plusieurs modes de programmation: journalière, hebdomadaire, crépusculaire ou simulation de présence.



Nina io

Possibilité de créer des scénarios et de contrôler la position de tous les volets roulants.



Nina Timer io

Possibilité de créer plusieurs scénarios. La fonction horloge permet de donner des ordres aux volets roulants à des heures choisies.



Situ 5 Bi Radio

Commande un ou plusieurs volets. Capable de piloter la technologie RTS et io.



TaHoma®

. Solutions Radio Solaire (io)

Panneau en résine monocristallin photovoltaïque

somfy



. Solutions Radio HZ



. RS100 Solar io

Voir en détails p. 31

somfy



. Solutions RTS

((())) Commande radio

☀ Compatible solaire RTS



Smooove Origin
Commande un volet



Situlo 1 RTS
Commande un
ou plusieurs volets



Situlo 5 RTS
Commande un
ou plusieurs volets



Telis 6 Chronis
Commande un
ou plusieurs volets



Telis 16 RTS
Commande un
ou plusieurs volets



Micro récepteur RTS

. Solutions Filaires

€ Plus économique

☞ Compatible récepteur radio



Inverseur Inis
saillie



Inis encastré

. Solutions HZ



((())) Commande radio

☀ Compatible solaire HZ



Émetteur mural
1 canal



Émetteur portatif
1 canal



Émetteur portatif
5 canaux



Horloge 6 canaux



TaHoma® Switch

La maison connectée | Par Somfy

Une solution complète pour ceux qui veulent investir sur le long terme ou pour une maison déjà bien équipée avec des produits compatibles. Elle répond aux exigences de la norme RE 2020 en restant très intuitif.



- Vous pouvez piloter tous vos équipements Somfy et ses partenaires. Vous serez guidé à chaque étape grâce à une interface simplifiée.
- Vous profitez d'une température idéale, et chaque équipement s'adapte à vos habitudes de vie.
- Grâce aux capteurs Somfy, vous pouvez être alerté et alerter le voisinage en cas d'intrusion.
- Une simulation de présence avec des éléments visibles de l'extérieur (volets, lumières...).
- Des caméras peuvent enregistrer si intrusion.
- Se connecter en wifi et non en filaire.
- 2 boutons programmables directement dessus.

Motorisation & domotique



. Solutions X3D

 Pilotage à distance

 Sécurité

 Maison évolutive



Émetteur Mural X3D
Commande
un volet



Émetteur Portable X3D
Commande un
ou plusieurs volets



Émetteur Portable 16 Canaux
X3D permet un retour
d'information



Micro récepteur



Tydom



Détecteur de fumée
Ouvre les volets en cas
de détection de fumée

TYDOM

La maison connectée | Par Delta Dore



- L'application Tydom permet d'utiliser un smartphone ou une tablette pour piloter des équipements de l'univers Delta Dore (volets roulants, portes de garage...).
- Centraliser la commande des volets, et agir suivant les besoins sur ces derniers.
- Commander de nombreux automatismes (portail, porte de garage, motorisation, arrosage...). Tydom compte jusqu'à 32 récepteurs.
- Créer jusqu'à 16 scénarios pour simplifier les gestes du quotidien (ex: lorsque je pars de ma maison, tous mes éclairages s'éteignent, mes volets se ferment, mon chauffage baisse).
- Retour d'état des principales commandes (volets fermés, alarme en marche...).

CHERUBINI

. Solutions RX

 Commande radio

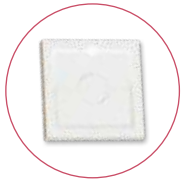

Girowall
Commande un volet



Giro 1
└ Commande un ou ┘
plusieurs volets



Giro 7



Émetteur POP

└ Commande un ou ┘
plusieurs volets



Émetteur POP 7

+ Option

Choisissez le cordon de votre émetteur POP



Sous réserve de différences de couleurs.



. Solutions Filaires

 Économique

 Compatible récepteur radio



Skin saillie



Skin encastré



. Solutions Meta

 Domotique radio

 Évolution en radio

Nouveauté
2023



Box Meta
Boîtier Domotique Compatible RX,
Radio Z-Wave



Meta RX Motor Controller
Permet un retour d'information sur
moteur radio Cherubini existant



Meta Wired Motor Controller
Pilotage d'un volet roulant avec
retour d'information du module



Meta Dry contact Switch
Pilotage d'une porte de garage

. Transformer son installation filaire

EASYPRO



Easy Push



Easy Touch



Easy Move R1



Easy Move R6

Bien définir ensemble votre projet **par étapes**

1. QUEL EST VOTRE TYPE D'HABITATION? _____



Neuf



Rénovation

2. DE QUEL TYPE D'OUVERTURE AVEZ-VOUS BESOIN? _____

Le choix peut être limité par l'emplacement de votre habitation par rapport à la voirie, pour des raisons de sécurité.

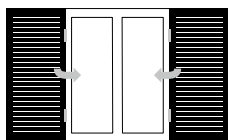

Battant

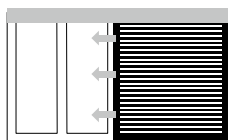

Coulissant (de la p. 90 à 93)

3. QUELLE MATIÈRE? _____



Aluminium



PVC

4. QUELLE OCCULTATION? _____

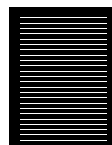

Semi-obscurité

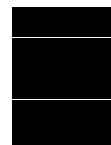

Obscurité totale



5. QUEL TYPE DE CONFORT? _____



Manuel

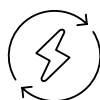

Motorisé



Connecté à une domotique

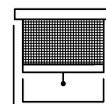

Avec moustiquaire

6. QUEL COLORIS? _____

Vous choisissez le coloris après avoir défini **le type d'ouverture et la matière** de vos volets.
Vous trouverez toutes les informations dans les pages à suivre.



Nous travaillons en partenariat avec de nombreux professionnels, revendeurs et installateurs. Ils sauront vous conseiller sur les produits les plus adaptés à votre projet.

Pour vous guider...

Lexique technique

. VOLET BATTANT

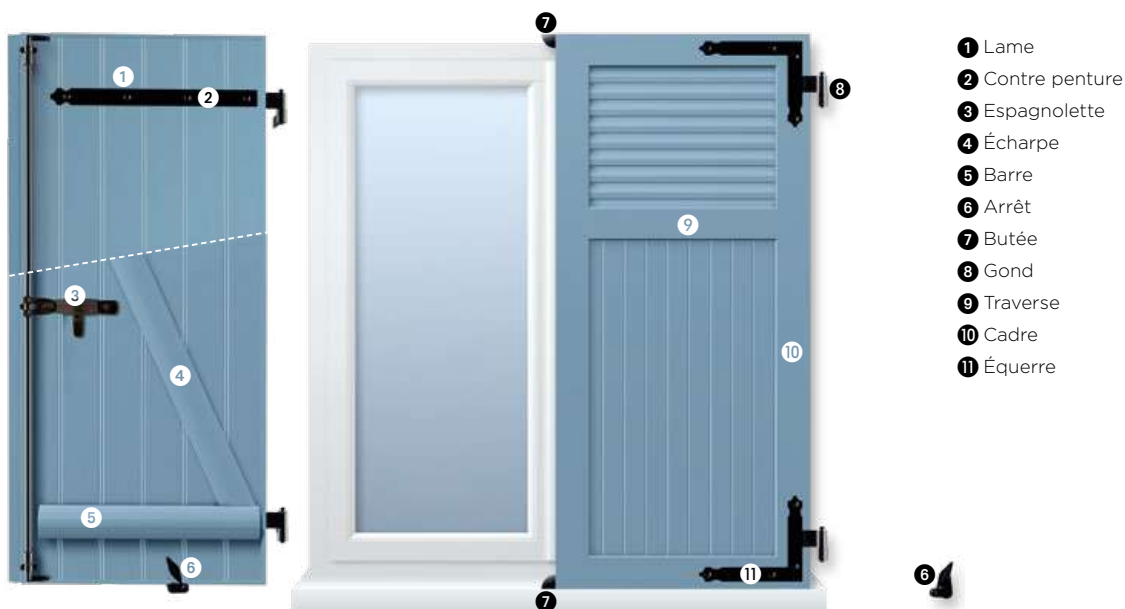

Nos volets battants Aluminium et PVC sont disponibles en :



1 vantail unique
(à droite ou à gauche)

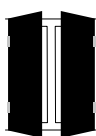

2 vantaux
(1 à droite & 1 à gauche)

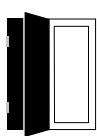

2 vantaux solidaires
(à droite ou à gauche)

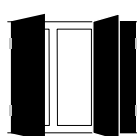

3 vantaux solidaires
(2 solidaires & 1 côté opposé)

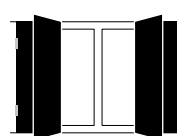

4 vantaux
(2 solidaires de chaque côté)

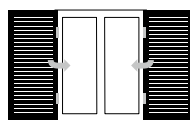

Battant

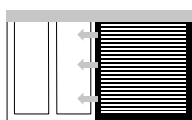

Coulissant

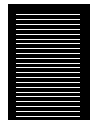

Droit



Cintré



Biais

PVC ou Aluminium?

Avec un **large choix de personnalisations et de coloris**, l'Aluminium est un matériau **moderne**, qui allie **robustesse, confort et esthétique**. L'Alu est **malléable et s'adapte à tous les types de chantiers**.

Léger, résistant et facile d'entretien, le PVC est un incontournable du monde de la menuiserie. Particulièrement **adapté au littoral**, le PVC est facile d'entretien.

Ces deux matériaux ont une **durée de vie élevée** et sont **recyclables à 100 %**!

Volets battants aluminium

ALUMINIUM ISOLÉ



20
COLORIS
AU CHOIX



Volets alu isolé RAL 9006 FT, barres seules

10 ANS
GARANTIE

LAQUAGE
(isolé, extrudé,
mécanique,
coulissant)

Le sur-mesure permet de vous proposer des vantaux de largeur différente si la configuration de votre maison le nécessite. Nous veillons à respecter l'harmonie de votre façade.





Charme et performance!

Le volet battant reste un incontournable pour les amoureux de la tradition.

Configurations, finitions, coloris, vous choisissez selon vos goûts et vos envies pour habiller votre maison avec des volets aussi esthétiques que pratiques.

L'épaisseur des panneaux et l'aluminium, en font un produit **performant, durable et économique.**



Esthétique

Charme et tradition



Bon rapport qualité/prix



Isolation

Âme isolante rigide

NUANCIER

. TEINTES STANDARDS

Satinés

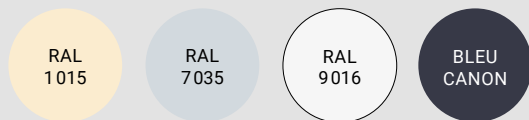

Fines textures



. EN OPTION

Finition laquée

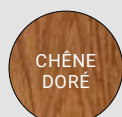

Autres RAL



Vendu avec ses accessoires:

- . Kit espagnolette DC (p. 88).
- . Arrêt marseillais ou automatique en composite (avec butées).
- . Gonds en composite à scellement chimique.
- . Pentures en aluminium festonnées.

Volets battants aluminium

ALUMINIUM ISOLÉ



MOTORISABLE
(voir p. 84)

10 ANS
GARANTIE

LAQUAGE
(isolé, extrudé,
mécanique,
coulissant)

Élégance & charme

Occultation & isolation



Volets battants alu isolé, RAL 7016

Choisir le volet Isolé pour vos fenêtres, c'est faire le choix d'une finition parfaite pour votre extérieur et votre intérieur.

Sa **mousse isolante** et son épaisseur totale de **27 mm** lui confèrent une solidité à toute épreuve, accentuée par un **revêtement alu performant** qui associé à une **âme isolante rigide**, apporte à votre maison une isolation propice aux **économies d'énergie**.

Nos volets battants Aluminium sont disponibles en:

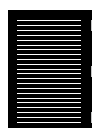

Droit



Cintré



Biais

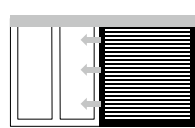

Coulissant



ACCESSOIRES
(voir p. 88-89)

. DIFFÉRENTES CONFIGURATIONS POSSIBLES



. Barres et écharpe



. Barres seules



. Contre-pentures



. Lames horizontales
pas de 150 mm

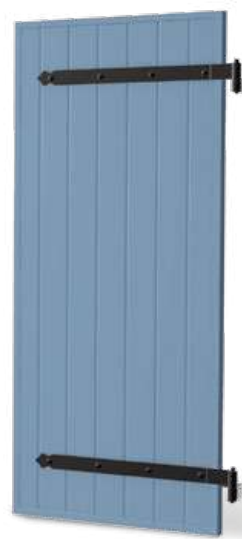

. Vue extérieure:
avec pentures

. STRUCTURE

- Panneau Aluminium
- Paroi de 0,8 à 1 mm
- Finition Grain d'Orge
- Pas vertical: 85 mm
- Pas horizontal: 150 mm
- Épaisseur: 27 mm

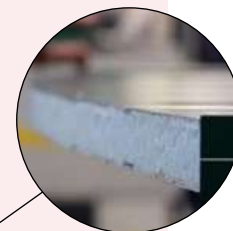

Une âme isolante rigide:

Le volet battant en aluminium isolé possède une âme isolante rigide, efficace pour garder les écarts de températures entre l'intérieur et l'extérieur du foyer.

Finition des lames en U coupés à 45°:

le détail inimitable!

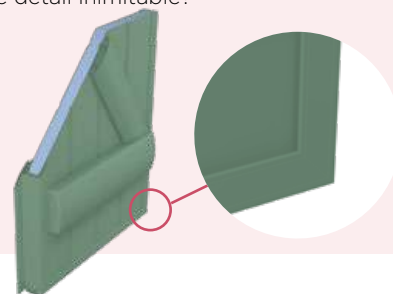

DIMENSION MAXIMALE > Hauteur: 3000 mm / Largeur: 2800 mm

Volets battants aluminium

ALUMINIUM EXTRUDÉ



20
COLORIS
AU CHOIX

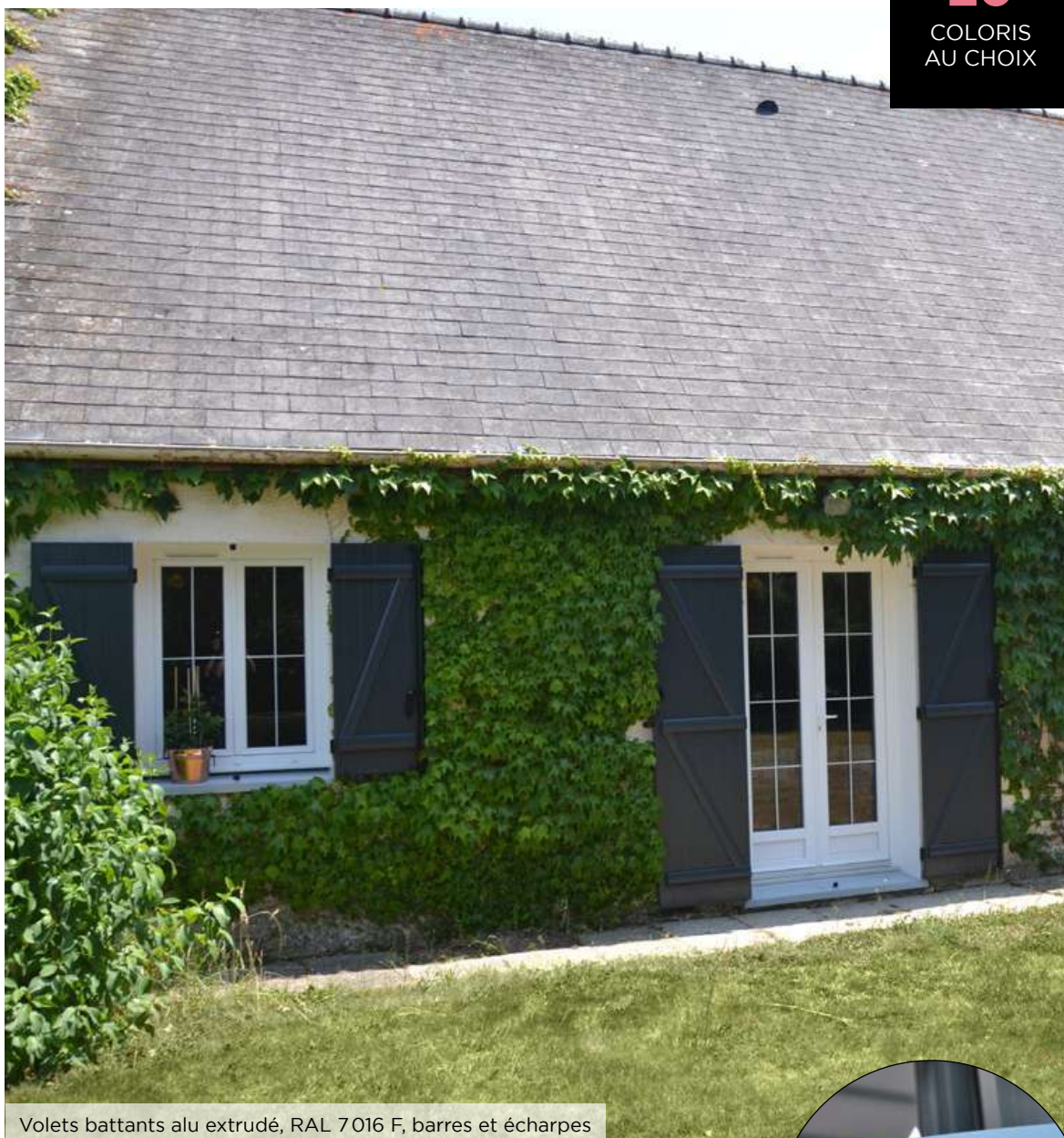

Volets battants alu extrudé, RAL 7016 F, barres et écharpes

10 ANS
GARANTIE

LAQUAGE
(isolé, extrudé,
mécanique,
coulissant)

Nous proposons une coupe à 45 degrés des angles des volets pour une finition impeccable, même sur des volets cintrés ou de biais.

Nous avons le soin du détail.





Robustes, fiables et personnalisables,

nos volets battants Aluminium Extrudé sont des symboles de polyvalence. Ils empruntent avec brio les grands codes des fermetures classiques. Leur design élégant, inspiré de la menuiserie traditionnelle sublimerà votre habitation, et la robustesse des finitions vous apportera la tranquillité que vous recherchez.

Un choix qui préservera l'intimité en alliant la sécurité et l'élégance.



Esthétique

Charme et tradition



Résistant



Sécurisé

ESPAÑOLETTE DC

Version Autobloquante
fournie en standard:
sécurisez votre foyer.

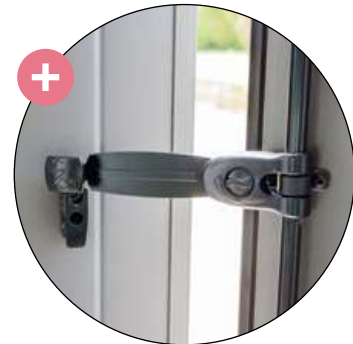

NUANCIER

. TEINTES STANDARDS

Satinés

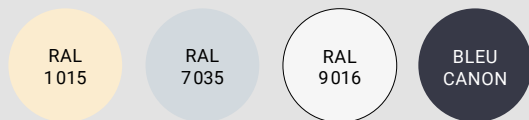

Fines textures



. EN OPTION

Finition laquée

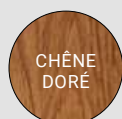

Autres RAL



Vendu avec ses accessoires:

- . Kit espagnolette DC (p. 88).
- . Arrêt marseillais ou automatique en composite (avec butées).
- . Gonds en composite à scellement chimique.
- . Pentures en aluminium festonnées.

Volets battants aluminium

ALUMINIUM EXTRUDÉ



MOTORISABLE
(voir p. 84)

10 ANS
GARANTIE

LAQUAGE
(isolé, extrudé,
mécanique,
coulissant)

Personnalisable

Résistant & robuste



Volets battants alu extrudé,
RAL 1015 avec barres et écharpes

Choisir le volet en aluminium extrudé pour vos fenêtres, c'est faire le choix d'un **matériau de qualité** et d'une fermeture à la durée de vie exceptionnelle!

100 % recyclable, sans perte de ses qualités physico-chimiques, vous trouverez à travers nos produits en aluminium la solution écoresponsable que vous cherchez.

Nos volets battants Aluminium sont disponibles en:

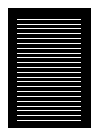

Droit



Cinré



Biais



ACCESSOIRES
(voir p. 88-89)

. DIFFÉRENTES CONFIGURATIONS POSSIBLES



. Barres et écharpe



. Barres seules



. Contre-pentures



. Vue extérieure:
avec pentures

. STRUCTURE

- Lames Aluminium
- Paroi de 1,6 mm
- Finition Mouchette
- Pas: 72,5 mm
- Épaisseur: 27 mm

Finition des lames en U coupés à 45°:
le détail inimitable!

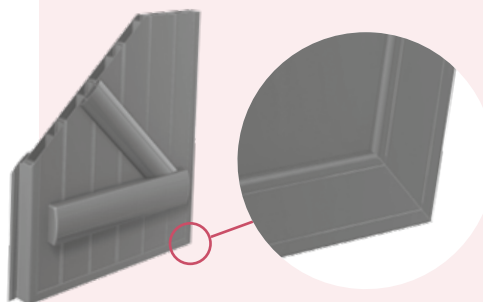

DIMENSION MAXIMALE > Hauteur: 3000 mm / Largeur: 2800 mm

Volets battants aluminium



ALUMINIUM CADRE MÉCANIQUE

20
COLORIS
AU CHOIX

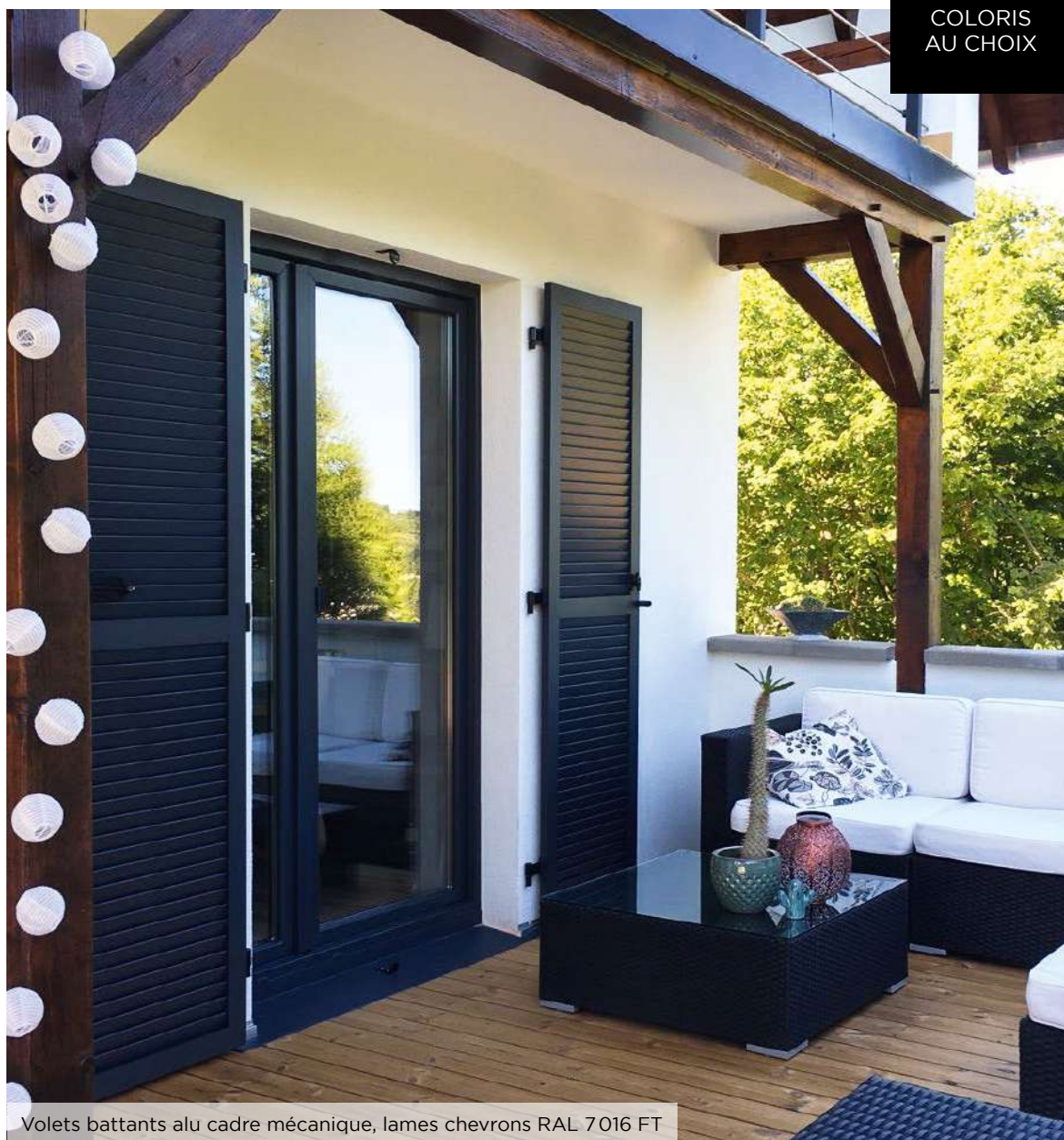

Volets battants alu cadre mécanique, lames chevrons RAL 7016 FT

10 ANS
GARANTIE

LAQUAGE
(isolé, extrudé,
mécanique,
coulissant)



Faites de votre volet une pièce unique et sur-mesure!

Lames pleines horizontales ou verticales, lames chevrons non ajourées ou Américaines ajourées.

Vous pourrez également mixer une tôle perforée et un remplissage au choix, pour un rendu original! Autant de détails bien pensés qui feront la nuance.



Personnalisation

Large choix d'options et de détails



Résistant



Sécurisé

Le volet idéal qui répond aux nombreuses contraintes des règles d'urbanisme. Ses possibilités de personnalisation vous permettent une rénovation avec un produit performant en gardant un cachet historique.



NUANCIER

. TEINTES STANDARDS

Satinés

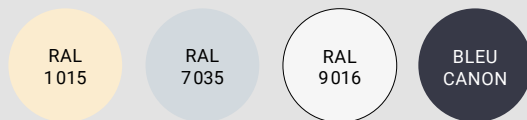

Fines textures



. EN OPTION

Finition laquée

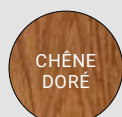

Autres RAL



Vendu avec ses accessoires:

- . Espagnolette DC en aluminium.
- . Arrêt marseillais ou automatique en composite.
- . Gonds en composite à scellement chimique.
- . Équerres en aluminium festonnées.

Volets battants aluminium

ALUMINIUM CADRE MÉCANIQUE



MOTORISABLE
(voir p. 84)

10 ANS
GARANTIE

LAQUAGE
(isolé, extrudé,
mécanique,
coulissant)

Personnalisation
maximale

Unique & sur-mesure

Répond aux contraintes
des règles d'urbanisme



Nos volets en aluminium à cadre mécanique offrent une **personnalisation maximale** grâce à un large choix d'options et de détails!

Avec des volets aussi tendances qu'élégants, ce produit se distingue par son **large choix de personnalisations** et autres options qui sauront coller à vos attentes esthétiques!

La customisation dans le moindre détail pour en faire une **pièce unique et sur-mesure**!

Volets battants alu cadre mécanique motorisé, lames chevrons RAL 7016 FT

. DIFFÉRENTES CONFIGURATIONS POSSIBLES



ACCESSOIRES
(voir p. 88-89)



❶ Lames américaines ajourées

❷ Lames chevrons non ajourées



❸ Panneau frise verticale ou horizontale, pas de 100 mm

❹ Panneau frise horizontale, pas de 290 mm

Nos volets battants Aluminium sont disponibles en :



Droit

Cintré

Biais

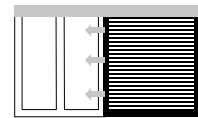

Coulissant



❺ Tôle lisse

❻ Panneau avec tôle décorative



. 1/3 chevron
ou ajouré
2/3 tôle lisse



. 1/3 chevron
ou ajouré
2/3 panneau frise



. 1/3 tôle laser
2/3 tôle lisse

(voir page suivante)

. STRUCTURE

Il est composé d'un **cadre alu mécanique assemblé** à 45°. Plusieurs types de remplissages sont proposés.

Sorte de signature, l'**espagnolette autobloquante DC** en aluminium est fournie en standard, et vous assure sécurité et tranquillité d'esprit au quotidien.

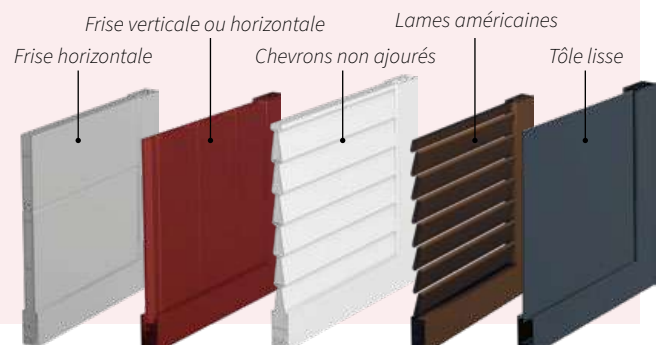

Décors tôleés

ALUMINIUM CADRE MÉCANIQUE

Vous souhaitez apporter une touche d'originalité à votre projet ?
Trouvez votre style dans l'ensemble de nos collections Décorés tôleés
et composez sur-mesure le volet qui colle à vos envies !
Grâce à leur grande capacité d'adaptation, ils pourront tout aussi bien
s'installer sur une maison en construction ou en rénovation.

. Standard

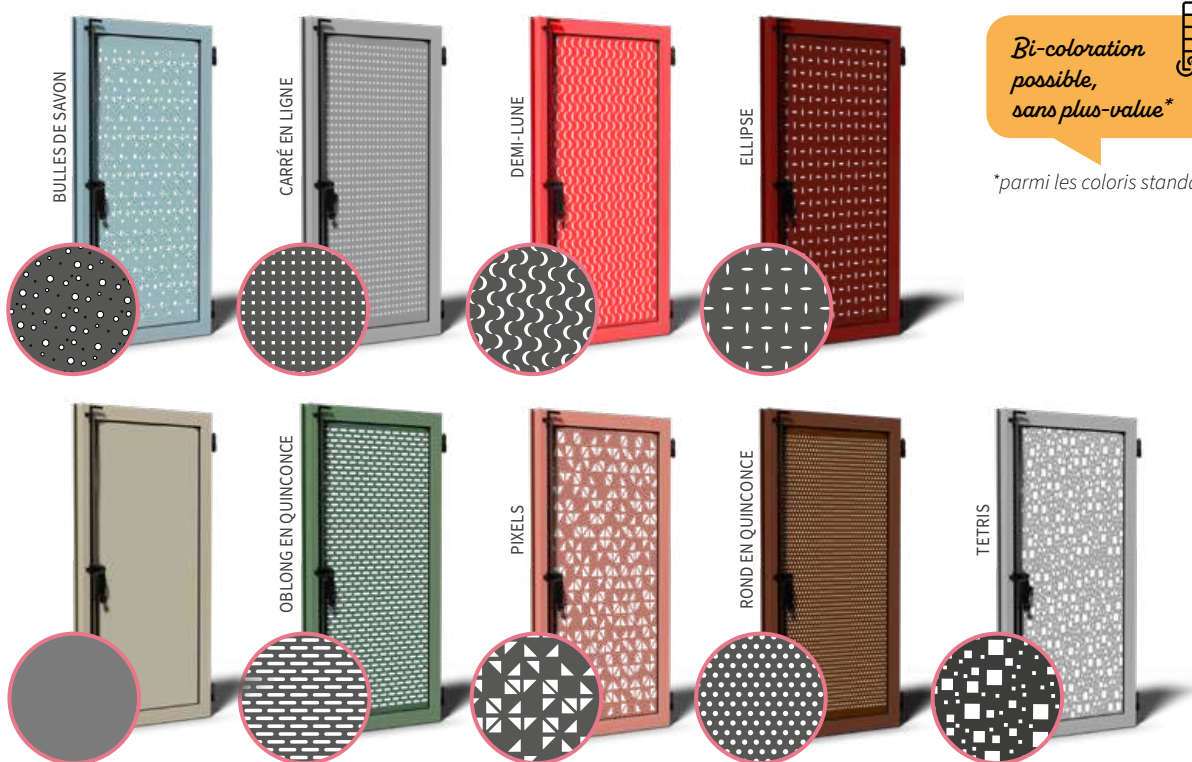

. Poinçonnage

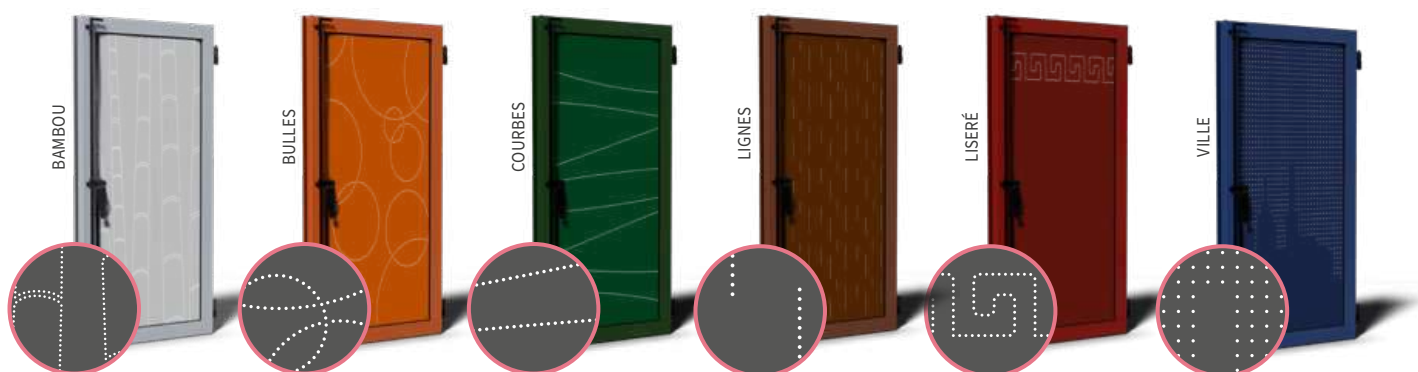

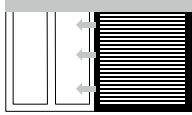

Version coulissant ?

Le volet Aluminium Cadre Mécanique existe en version coulissante (p. 93). Aussi l'application d'un habillage tôle avec le motif de votre choix est envisageable dans les deux configurations !

. Découpe laser



Créez votre propre motif!

Volets battants PVC



24 MM - STANDARD

11
COLORIS
AU CHOIX



Volets battants 24 mm, barres et écharpes ton chêne doré, espagnolette alu classique en option



Le PVC utilisé est certifié sans plomb. écologique, stable, résistant et durable.



Laissez-vous tenter par la simplicité d'un volet battant bien pensé, et offrez à votre habitation du caractère et de la personnalité.

Avec des modèles qui garantissent rigueur et sûreté, apportez à votre maison une élégance remarquable.



Économique



Renfort PVC ou Aluminium

NUANCIER

Teintés masse

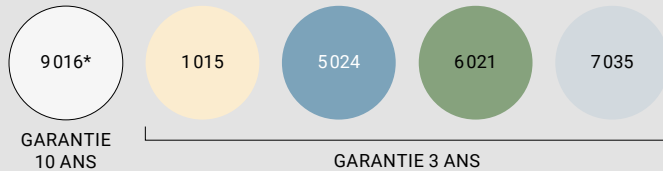

En standard:

- . Renfort PVC pour les teintes 9016, 1015, 7035.
- . Renfort ALU pour toutes les autres teintes.

Plaxés



Les teintes PVC s'approchent des RAL cités.

*9016 : teinte standard

Vendu avec ses accessoires:

- . Kit espagnolette composite (p. 88).
- . Arrêt marseillais ou automatique en composite (avec butées).
- . Gonds en composite à scellement chimique.
- . Pentures en aluminium festonnées.



Les techniques de l'imprimerie ne permettent pas de restituer très exactement la couleur réelle. Coloris non contractuels. Vérifier le coloris choisi sur un nuancier RAL.

Volets battants PVC



MOTORISABLE
(voir p. 84)

24 MM - STANDARD

Économique

Solide & durable



Volets battants 24 mm standards,
coloris 9 016 cintré avec
espagnolette alu classique

Ces volets vous sont proposés avec de larges possibilités de personnalisation, et sauront répondre pleinement à vos besoins!

Conçu en PVC, ce volet accessible est idéal et permet de s'équiper d'ouvertures fiables, solides, et simples d'utilisation.

Nos volets battants
PVC sont
disponibles en:

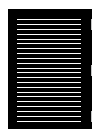

Droit



Cintré



Biais



ACCESSOIRES
(voir p. 88-89)

. DIFFÉRENTES CONFIGURATIONS POSSIBLES



. Barres et écharpe



. Barres seules



. Contre-pentures



. Vue extérieure:
avec pentures

. STRUCTURE

- Panneau PVC
- Paroi robuste de 1,2 mm
- Finition Mouchette
- Pas: 75 mm
- Épaisseur: 24 mm
- Renfort PVC ou Aluminium selon coloris

Finition des lames en U coupés à 45°

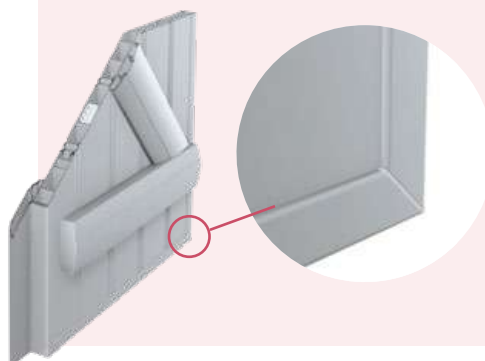

Volets battants PVC



24 MM - CONFORT

11
COLORIS
AU CHOIX



Volet battant 24 mm confort avec barres, coloris 7 016.



Le PVC utilisé est certifié sans plomb. écologique, stable, résistant et durable.

ESPAGNOLETTE DC

Version Autobloquante fournie en standard: une solution qui sécurise votre maison.

Vous êtes à la recherche de tranquillité d'esprit et de sécurité, ces volets robustes sont faits pour vous!
Également disponible avec nos précadres, le volet Confort répond à toutes vos attentes. Durable et accessible, en option manuelle ou motorisée, ce volet PVC se décline en différentes formes et styles. Vous disposez ainsi d'un large choix de personnalisation pour moderniser votre façade.



Bon rapport qualité/prix



Renfort Aluminium

pour une sécurité optimale



Verrouillage anti-effraction

Ce modèle est doté, en version standard, d'une espagnolette en aluminium autobloquante.



NUANCIER

Teintés masse

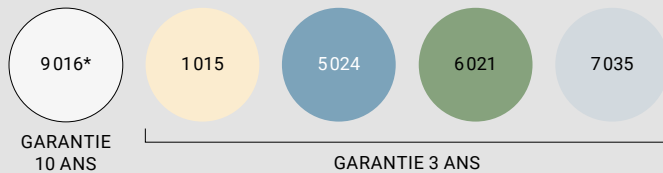

En standard:

Renfort ALU pour toutes les teintes.

Plaxés



Les teintes PVC s'approchent des RAL cités.

*9016 : teinte standard

Vendu avec ses accessoires:

- . Espagnolette DC en aluminium (p. 88).
- . Arrêt marseillais ou automatique en composite.
- . Gonds en composite à scellement chimique.
- . Pentures en aluminium festonnées.

Les techniques de l'imprimerie ne permettent pas de restituer très exactement la couleur réelle. Coloris non contractuels. Vérifier le coloris choisi sur un nuancier RAL.

Volets battants PVC



MOTRISABLE
(voir p. 84)

24 MM - CONFORT

Durable

Personnalisation

Bon rapport
qualité/prix



Volet battant 24 mm confort
avec contre-pentures, coloris 9016

Le petit + : Ce modèle est doté, en version standard, d'une espagnolette en aluminium autobloquante avec verrouillage anti-effraction.

Nos volets battants
PVC sont
disponibles en:

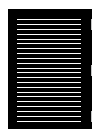

Droit



Cintré



Biais



ACCESSOIRES
(voir p. 88-89)

. DIFFÉRENTES CONFIGURATIONS POSSIBLES



. Barres et écharpe



. Barres seules



. Contre-pentures



. Vue extérieure:
avec pentures

. STRUCTURE

- Panneau PVC
- Paroi robuste de 1,2 mm
- Finition Mouchette
- Pas: 75 mm
- Épaisseur: 24 mm
- Renfort en Aluminium

Finition des lames en U coupés à 45°

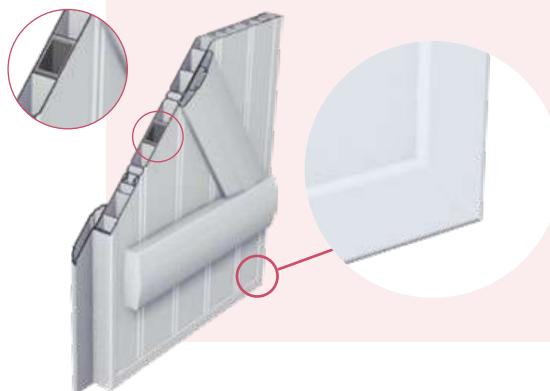

Volets battants PVC



28 MM - EXCELLENCE

5
COLORIS
AU CHOIX

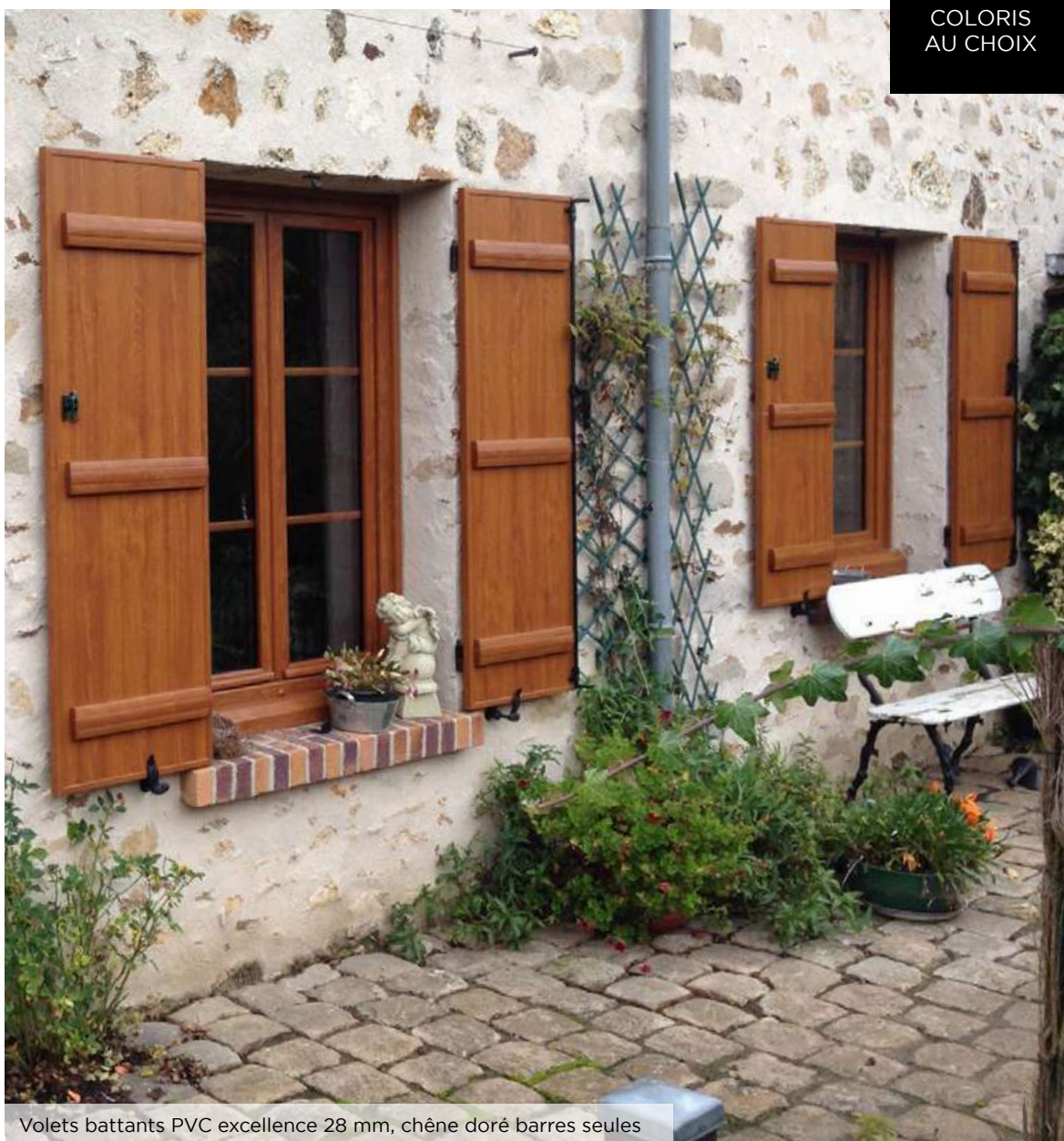

Volets battants PVC excellence 28 mm, chêne doré barres seules



Le PVC utilisé est certifié sans plomb. écologique, stable, résistant et durable.



Ce volet emblématique de la gamme Excellence séduit par son aspect robuste et son accessibilité. Bien chez vous, à l'abri du vent, du bruit et des regards, vous pouvez profiter pleinement et sereinement de votre cocon et vous ressourcer!



Renfort Aluminium

pour une sécurité optimale



Isolation & sécurité

Paroi robuste de 2 mm
Épaisseur des panneaux: 28 mm

NUANCIER

Teintés masse

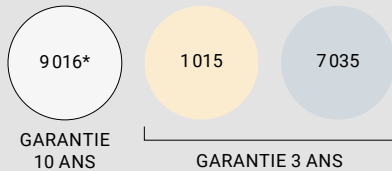

Plaxés

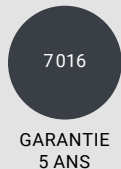

Plaxés Tons bois

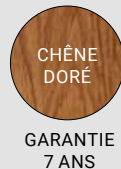

Les teintes PVC s'approchent des RAL cités.

*9016 : teinte standard

Vendu avec ses accessoires:

- . Espagnolette DC en aluminium (p. 88).
- . Arrêt marseillais ou automatique en composite.
- . Gonds en composite à scellement chimique.
- . Pentures en aluminium festonnées.



Découvrez en vidéo
notre espagnolette
autobloquante

Volets battants PVC



MOTORISABLE
(voir p. 84)

28 MM - EXCELLENCE

Robuste

Sécurisant

Accessible



Volets battants PVC excellence 28 mm,
coloris 9016 barres et écharpes

Sa paroi de 2 mm lui confère une résistance à toute épreuve qui peut transformer votre maison en petite forteresse!

Nos volets battants
PVC sont
disponibles en:

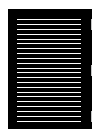

Droit



Cintré



Biais



ACCESSOIRES
(voir p. 88-89)

. DIFFÉRENTES CONFIGURATIONS POSSIBLES



. Barres et écharpe



. Barres seules



. Contre-pentures



. **Vue extérieure:**
avec pentures

En option



**Serrures 3 points avec
ou sans carénage
pour toujours plus
de sécurité:**

Les ferrages, noirs ou blancs
en standard, sont également
disponibles dans d'autres
coloris sur demande.

. STRUCTURE

- Panneau PVC
- Paroi robuste de 2 mm
- Finition Mouchette
- Pas: 100 mm
- Épaisseur: 28 mm
- Renfort en Aluminium

Finition des lames en U coupés à 45°

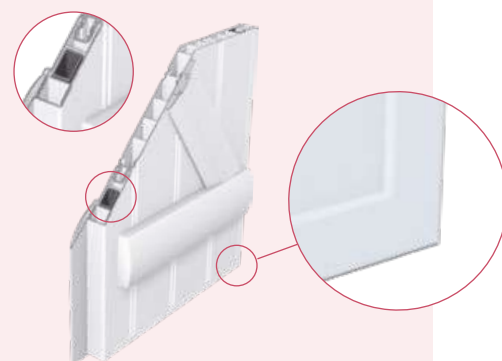

Volets battants PVC



CADRE PVC SOUDÉ

7
COLORIS
AU CHOIX

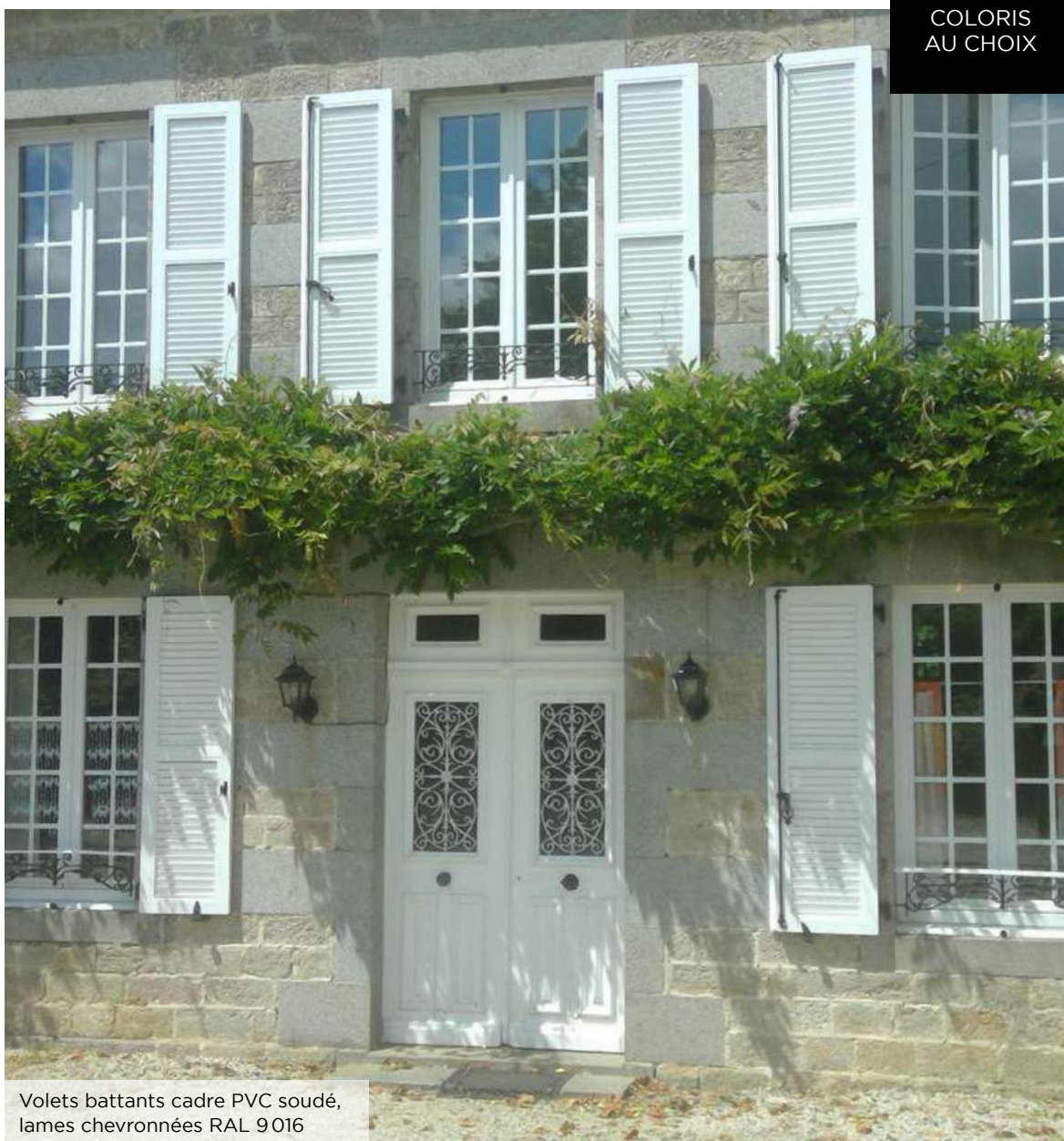

Volets battants cadre PVC soudé,
lames chevronnées RAL 9016



Le PVC utilisé est certifié sans plomb. écologique, stable, résistant et durable.



Ce modèle de volet battant PVC répond aux exigences esthétiques et architecturales de tous. Il propose de multiples configurations qui rendent chaque projet unique.

Remplissage plein, emplacement de la traverse, couleurs, finitions... trouvez la configuration d'aménagement qui vous correspond!



Nombreuses configurations

pour répondre aux exigences régionales



Solidité

Grâce à son cadre soudé

NUANCIER

Teintés masse

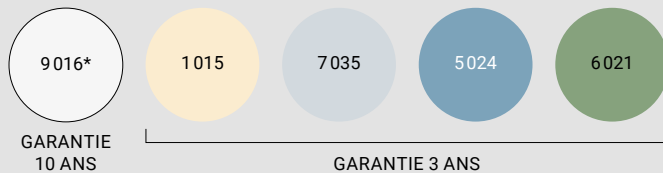

Plaxés Tons bois



Les teintes PVC s'approchent des RAL cités.

*9016 : teinte standard

Vendu avec ses accessoires:

- . Espagnolette DC en aluminium.
- . Arrêt marseillais ou automatique en composite.
- . Gonds en composite à scellement chimique.
- . Équerres en aluminium festonnées.



L'option arrêt INVIBLOC,

Très discret, tout aussi efficace, cet arrêt a été conçu pour éviter les rayures sur le panneau lors de l'utilisation.

Volets battants PVC



MOTORISABLE
(voir p. 84)

CADRE PVC SOUDÉ

Élégant

Répond aux contraintes
des règles d'urbanisme



Volets battants cadre PVC soudé avec lames chevronnées cintrées 7035, accessoires laqués (en option)

Nos volets battants
PVC sont
disponibles en:

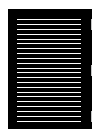

Droit



Cintré



Biais

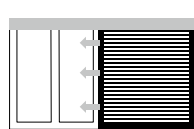

Coulissant



ACCESSOIRES
(voir p. 88-89)

. DIFFÉRENTES CONFIGURATIONS POSSIBLES



. Panneau frise horizontale,
pas de 150 mm



. Panneau frise verticale ou
horizontale, pas de 50 mm



. Chevrons
non ajourés



. Disponible avec:
1/3 Chevron
2/3 Panneau frise,
pas de 50 mm ou 150 mm

. STRUCTURE

Il est composé d'un cadre PVC soudé à 45° avec renfort sur les 4 côtés et propose 3 types de remplissage pour répondre au mieux à vos attentes esthétiques:

Deux panneaux finition grain d'orge, vertical ou horizontal et un remplissage avec des lames chevrons.



Volets battants aluminium & PVC

OPTION PRÉCADRE

Le précadre permet une **intégration rapide** de vos volets battants sur la façade, et facilite leur pose.

Pour le neuf, cette solution évite de sceller des gonds dans la maçonnerie.

Dans le cadre d'une rénovation, c'est la **solution idéale** pour masquer les irrégularités autour des fenêtres et notamment les traces d'anciens gonds.

Le précadre est **compatible** avec toute notre gamme de volets battants, alu et PVC excepté le cadre PVC soudé.



. 2 CONFIGURATIONS

. 3 côtés



. 4 côtés



En option

Également en option : le précadre 2 côtés.

. STRUCTURE

Composé de **fixations invisibles** grâce aux clips, notre précadre est **motorisable** pour plus de confort!

Le **recouvrement de 60 mm** vient masquer les éventuels défauts de la maçonnerie, et accentue l'aspect moderne de votre maison.

Le cumul de jeux de joints **renforce l'étanchéité des ouvertures**, et constitue un isolant propice aux économies d'énergie!



Côté extérieur



Côté intérieur



Vérin de pose

Ajustez le précadre parfaitement à vos ouvertures



Joint périphérique

Occultation optimisée des ouvertures en position fermée.



Intégration rapide



Masque les irrégularités

compense les faux aplombs du tableau



Améliore l'étanchéité

moins de jour autour du volet

. NUANCIER

. TEINTES STANDARDS

Satinés



20
COLORIS
AU CHOIX

Fines textures



. EN OPTION

Finition laquée



Autres RAL



Les techniques de l'imprimerie ne permettent pas de restituer très exactement la couleur réelle. Coloris non contractuels. Vérifier le coloris choisi sur un nuancier RAL.

Motorisation & domotique



Esthétique, sécurité & confort

OBAN, c'est la solution motorisation made in chez nous!

Notre bureau d'études a pensé à tout et vous propose deux kits de motorisation qui s'aligneront à la perfection à vos nouvelles ouvertures.

5 ANS
GARANTIE

MOTEURS
OBAN RADIO
& OBAN SUN

Goûtez au confort...

Découvrez un confort accentué grâce à nos solutions de motorisation instinctives et compactes.

Ces moteurs nouvelle génération, performants sous tout rapport, allient un bon rapport qualité/prix et un design épuré et discret. Ils sont **robustes et faciles à poser**.

Notre équipe, à l'écoute et très réactive, est soucieuse des améliorations et avancées technologiques, et vous garantit des produits toujours plus performants.

Les produits OBAN SUN sont compatibles avec les solutions RTS Somfy

De votre propre domicile ou lors de vos déplacements, gardez la main sur vos équipements.



somfy.

. TYPES DE POSES

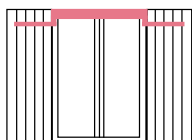

Pose sous linteau

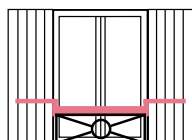

Pose en rambarde

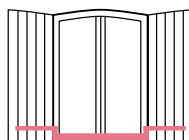

Pose sur appui

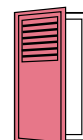

Volet 1 vantail

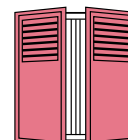

Volet 2 vantaux

. NUANCIER STANDARD (CARTER, BRAS, COULISSES)

Satinés



Autres RAL



20
COLORIS
AU CHOIX

Fines textures

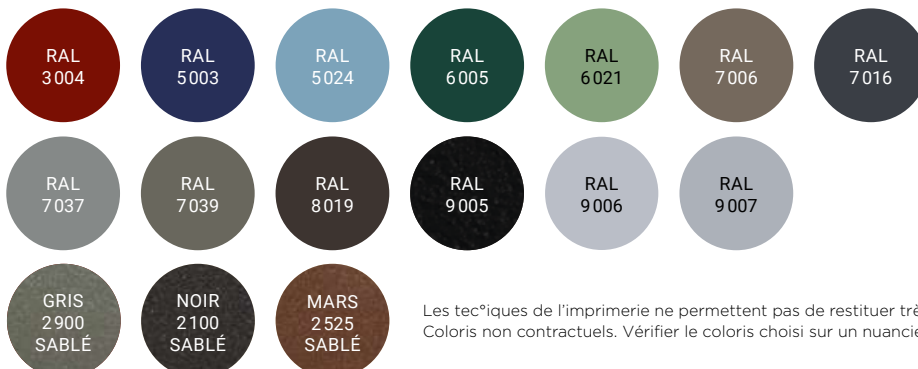

Les techniques de l'imprimerie ne permettent pas de restituer très exactement la couleur réelle. Coloris non contractuels. Vérifier le coloris choisi sur un nuancier RAL.

. OBAN RADIO



Nice Module électromécanique NICE



MW 1

- Émetteur mural 1 canal.
- Il permet la commande d'un volet ou d'un groupe.



MW 3

- Émetteur portatif 3 canaux.
- Il permet la commande d'un volet ou d'un groupe.

. OBAN SUN ☀️ ÉNERGIE PROPRE ET RENOUVELABLE

Panneau + batterie = volet autonome sans alimentation



simu Module électromécanique SIMU



Volets alu isolé cintrés RAL 6005, moteur OBAN SUN



Simu 1

- Émetteur mural 1 canal.
- Permet la commande d'un volet ou d'un groupe.



Simu 5

- Émetteur portatif 5 canaux.
- Permet la commande d'un volet ou d'un groupe.
- Centralisation.



Timer Easy Simu

- Centralisation.
- Programmation personnalisée des heures d'ouverture et de fermeture.
- Fonction simulation de présence.

Alimentation dépannage



- Alimentation de secours.



Économies d'énergie

Le capteur solaire intégré à notre appareil stocke l'énergie solaire et la transforme en énergie électrique.

Vos moteurs fonctionnent sans fil ce qui facilite leur pose sur les ouvertures.

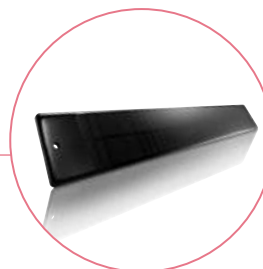

Motorisation & domotique

Transformez votre lieu de vie en espace de bien-être.

YSLO par Somfy, c'est deux offres complémentaires pour motoriser tous les volets battants et ce sur tous les types de chantier!

Silencieuses et discrètes, ces motorisations fonctionnent sans induire de nuisance sonore, et vous assurent **sécurité** et tranquillité d'esprit en cas d'obstacle.

Avec une manœuvre douce et une expérience simplifiée, Somfy garantit le confort que vous recherchez!

somfy[®]

Plus facile à vivre, plus sécurisé...

Faites le choix d'un logement connecté! Avec Somfy, vous choisissez les solutions intelligentes qui répondent à vos besoins et collent à vos habitudes de vie.

**5 ANS
GARANTIE**

**MOTEURS
SOMFY**

. SOLUTIONS SOMFY RADIO IO



SMOOVE IO

- Émetteur mural 1 canal.
- Il permet la commande d'un volet ou d'un groupe.



SITUO 5 BI-RADIO

- Émetteur portable 5 canaux.
- Il permet la commande d'un volet ou d'un groupe sur chacun des 5.
- IO + RTS.



SITUO 1 IO

- Émetteur portable 1 canal.
- Il permet la commande d'un volet ou d'un groupe.



SITUO 5 IO

- Émetteur portable 5 canaux.
- Il permet la commande d'un volet ou d'un groupe sur chacun des 5.



TaHoma[®]

Accessible à tous, la box domotique TaHoma switch connecte ensemble tous vos appareils.

Rapide à installer et simple d'utilisation, ce produit est compatible avec de nombreux objets intelligents Somfy, mais aussi d'autres marques grâce à nos partenaires et compatibilités.



EOLIS IO

L'anémomètre permet de mesurer en permanence la vitesse du vent afin de protéger au mieux contre les intempéries.

Une fois installé, le capteur vent protège votre volet motorisé, et le ferme automatiquement en cas d'intempéries.

. YSLO FLEX IO



. NUANCIER (FINE TEXTURE)

Carter



Bras & coulisseaux



. TYPES DE POSES

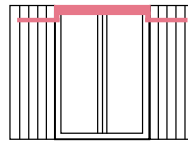

Pose sous linteau

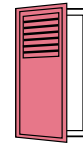

Volet 1 vantail

ou

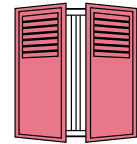

Volet 2 vantaux

. YSLO SUR-MESURE IO



. NUANCIER (FINE TEXTURE / TON BOIS)

Carter



Bras & coulisseaux



Autres RAL



. TYPES DE POSES

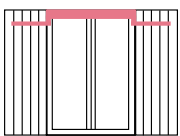

Pose sous linteau

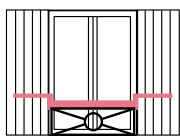

Pose en rambarde

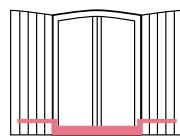

Pose sur appui

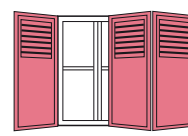
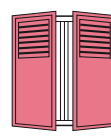
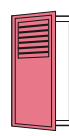

Volet de 1 à 4 vantaux

Les techniques de l'imprimerie ne permettent pas de restituer très exactement la couleur réelle. Coloris non contractuels. Vérifier le coloris choisi sur un nuancier RAL.

Accessoires

*Accessoires blancs ou noirs
laqués à la demande**
*Selon accessoires choisis

. PENTURES



Penture alu festonné



Penture alu bout rond



Penture alu réglable



. SYSTÈMES DE FERMETURE



Kit Espagnolette Composite



Butée Composite
(Vis + Chevilles incluses)



Kit Espagnolette Alu Classique

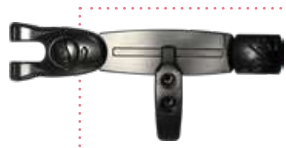

Espagnolette DC autobloquante



Espagnolette autobloquante



Butée Alu
(Vis + Chevilles incluses)

Crémone 2 points

. ÉQUERRES



Équerre non réglable



Équerre réglable



. GONDS



Gond chimique composite



Gond tire-fond PVC



Gond sur plaque
(Vis + Chevilles incluses)



Gond composite
et arrêt Marseillais



Gond Tableau Alu
(Vis + Chevilles incluses)



Gond façade Alu
(Vis + Chevilles incluses)



Réducteur de gond

. ARRÊTS



Arrêt Marseillais



Arrêt automatique composite



Arrêt tête de bergère



Arrêt Stopbox
(option tirette possible)



Arrêt à paillette



Arrêt INVIBLOC
presque invisible et évite
les rayures (voir vidéo
sur notre site web)

. SERRURES



Serrure 3 points



Serrure 3 points avec carénage

. VERROU Une pose simple et rapide!



Verrou SDO remplace la butée
sur les portes-fenêtres



Supprimez la butée et laissez le passage
libre sur vos portes-fenêtres

Volets Coulissants



20
COLORIS
AU CHOIX



Volet coulissant alu cadre mécanique. Lames américaines RAL 9016.

10 ANS
GARANTIE

LAQUAGE
(isolé, extrudé,
mécanique,
coulissant)



La version coulissante de nos volets est idéale pour donner la touche esthétique finale à vos façades!

Plébiscitée pour sa facilité d'utilisation, la version coulissante se défend avec les mêmes arguments que la version battante et y apporte une facilité dans l'utilisation quotidienne.

Vous apprécierez ici aussi, les nombreuses possibilités dans la configuration.

Faites le choix du compromis parfait entre le charme et le confort.



Personnalisation

Nombreuses configurations



Pratique & fonctionnelle

4 m



Grandes dimensions

jusqu'à 2,5 m de hauteur et 4 m de largeur

Nous vous proposons l'option couissant aluminium sur nos volets:

- . Alu isolé (p. 52-55).
 - . Alu cadre mécanique (p. 60-65).
 - . PVC cadre soudé (p. 78-81).
- (sur les lames verticales ou horizontales sans barre, ni écharpe et sans peinture.)

NUANCIER

. TEINTES STANDARDS

Satinés

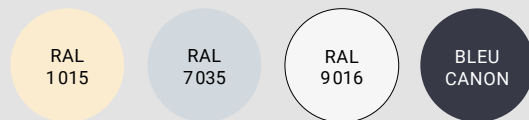

Fines textures



. EN OPTION

Finition laquée

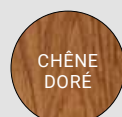

Autres RAL



Vendu avec ses accessoires:

- . Verrou rond avec gâche.
- . Fixation partie basse.
- . Serrure pour coulissant, en option.

Volets Coulissants



. STRUCTURE

Composé d'un **capot avec cache d'extrémités**, de chariots à roulement à billes de butées de fin de course avec tampons ou à clip, pour une utilisation fluide et simple.

Le rail de profil en U et le patin de guidage apporteront la sécurité et la fiabilité dans le mouvement que vous attendez.

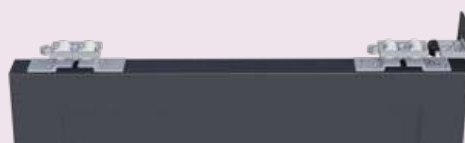

Butée avec tampon de fermeture



Butée avec clip d'ouverture

. 3 CONFIGURATIONS

. Alu isolé



. Alu cadre mécanique

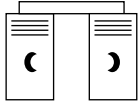

Habillages tôles usinées:
Plusieurs motifs de tôles
au choix sont disponibles!
(voir p. 65)

. PVC cadre soudé



DIMENSION MAXIMALE > Hauteur: 2500 mm / Largeur: 4000 mm (cadre mécanique)

Moustiquaires

Anti-nuisibles

Efficacité optimale

Livrée en prêt à poser

5 ANS
GARANTIE

PIÈCES
MAIN-D'ŒUVRE
DÉPLACEMENT



Moustiquaire enroulable latérale RAL 9016

Le Moustipro Universel est une moustiquaire enroulable ou latérale permettant de bénéficier de la lumière, de l'air et de la vue sans souffrir des désagréments de l'extérieur.

C'est le système le plus répandu, le plus pratique et économique pour la **protection des fenêtres, portes et baies**.

Grâce à sa toile en fibre de verre, il protège votre foyer de n'importe quel insecte qui pourrait s'introduire chez vous et gâcher votre quotidien.

. 3 MODÈLES MOUSTIPRO UNIVERSEL



Une protection efficace, écologique et discrète contre les moustiques et les insectes.



+ Joues, butées et poignée fournies en blanc, si la moustiquaire est blanche

. Moustipro enroulable vertical

- . Il se met en place par un **montage simple et rapide**. La moustiquaire s'adapte à toutes vos fenêtres et combine à la perfection luminosité et protection anti-insectes.
- . Système de freinage qui apporte durabilité au produit.
- . Son système d'enroulement offre un **rangement discret**, qui assure la protection de votre moustiquaire lorsque vous n'en avez pas l'utilité.
- . Dimensions maximales: h.2150 x l.1600 mm.



. Moustipro enroulable latéral

- . Il est **robuste et efficace**. Idéal pour des portes à passage continu, comme les terrasses ou les jardins. Optimal par sa commodité et rapidité d'ouverture.
- . Sa toile en fibre de verre est recouverte de PVC, avec une **grande résistance et durabilité**.
- . Dimensions maximales: h.2400 x l.1500 mm (1 vantail).
- . Dimensions maximales: h.2400 x l.3000 mm (2 vantaux).
-  Son seuil plat est **compatible avec les exigences PMR**.



. Moustipro plissé latéral

- . Sa toile plissée lui confère un **aspect esthétique notable**. Elle permet plusieurs options de modulation. Ainsi l'option à deux vantaux convient mieux à **des espaces plus grands**, qu'un seul vantail ne suffira pas à couvrir.
- . Dimensions maximales: h.2440 x l.1900 mm (1 vantail).
- . Dimensions maximales: h.2440 x l.3800 mm (2 vantaux).
-  Son seuil plat est **compatible avec les exigences PMR**.

. NUANCIER

Encadrement blanc standard
Autres coloris (avec plus value)

RAL
1015

RAL
7016

RAL
8019

CHÊNE
DORÉ



Tout RAL possible,
uniquement
sur Moustipro
enroulable vertical

Les techniques de l'imprimerie ne permettent pas de restituer très exactement la couleur réelle.
Coloris non contractuels. Vérifier le coloris choisi sur un nuancier RAL.



LES PORTES DE GARAGE



Bien définir
votre projet
p. 98

PORTES DE GARAGE
ENROULABLES

100



PORTES DE GARAGE
SECTIONNELLES

110



PORTES DE GARAGE
LATÉRALES

122



PORTES DE GARAGE
BATTANTES

128



Design coordonnép. 136

Bien définir ensemble votre projet **par étapes**

1. QUEL EST VOTRE TYPE D'HABITATION? _____

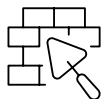

Neuf



Rénovation

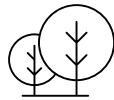

Entouré(e) d'un jardin

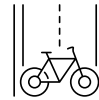

En bordure de voirie

2. DE QUEL TYPE D'OUVERTURE AVEZ-VOUS BESOIN? _____

Le choix peut être limité par l'emplacement de votre habitation par rapport à la voirie, pour des raisons de sécurité.

ENROULABLE

Composée de lames horizontales guidées par des coulisses, qui vont s'enrouler dans un coffre

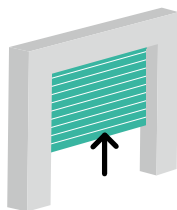

AVANTAGES

- Aucun débordement extérieur
- Ouverture toujours dégagée
- Utilisation optimale du garage

SECTIONNELLE

Composée de panneaux en acier guidés par des rails verticaux puis horizontaux

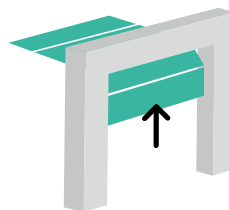

AVANTAGES

- Aucun débordement extérieur
- Large choix esthétique
- Peu encombrant dans le garage

LATÉRALE

Composée de panneaux en acier qui glissent latéralement et guidés par des rails

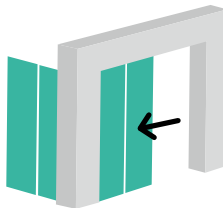

AVANTAGES

- Aucun débordement extérieur
- Large choix esthétique
- Ouverture piétonne possible

BATTANTE

Composée de 2, 3 ou 4 vantaux en aluminium, l'ouverture se fait vers l'extérieur ou l'intérieur selon modèles.

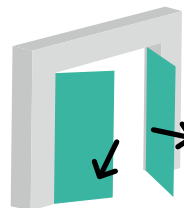

AVANTAGES

- Facilité d'installation
- Nécessite peu de retombées de linteau et d'écoinçon
- Bon marché

3. QUEL TYPE DE CONFORT? _____



Manuel

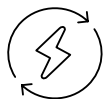

Motorisé



Connecté à une domotique



Nous travaillons en partenariat avec de nombreux professionnels, revendeurs et installateurs. Ils sauront vous conseiller sur les produits les plus adaptés à votre projet.



Porte de garage sectionnelle
Gamme Pavillon Traction
RAL 7016 Fine Texture
Panneaux uni / polygrain
Inserts carrés plein Alunox

Portail Alu DC
Code portail CT 103
RAL 7016 Fine Texture
Lame de 290 mm avec
décorations Alunox

Clôtûre Alu DC
Code clôtûre CL CT30
RAL 7016 Fine Texture
Lame de 290 mm

4. VOTRE PORTE DE GARAGE DOIT-ELLE ÊTRE COORDONNÉE À VOTRE PORTAIL ET À VOTRE CLÔTURE ?

Certaines options ont été mises en commun sur nos portes de garage et nos portails, notamment les inserts Alunox, que nous vous proposons sur-mesure et entièrement personnalisables.

- Oui, je souhaite harmoniser l'ensemble Non merci

5. SOUHAITEZ-VOUS PLUS DE PERSONNALISATION ?

**HUBLOTS
ET DÉCORS
ALUNOX**
p. 117

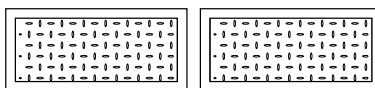

- Hublot* Décors Alunox* Full Vision*

6. QUEL COLORIS ?

En fonction de vos critères de choix, plusieurs coloris vous sont proposés. Découvrez-les selon les modèles dans les pages suivantes.

*Pour vous
guider...*

	Référence	Coloris	Coloris encadrement	Hublot	Décors Alunox	Lame/Panneau	Manœuvre
ENROULABLE	Pavillon	4	-	-	-	55 mm	Hauteur Motorisée
	Résidence / ID'AL	15	5 + RAL	(1)	-	77 mm	
SECTIONNELLE	Traction	12 + RAL	-	●	●	40 mm	Motorisée ou manuelle
	Torsion	12 + RAL	-	●	●	40 mm	
LATÉRALE	-	12 + RAL	-	●	●	40 mm	Épaisseur Motorisée ou manuelle
BATTANTE	Alu isolé cadre et seuil	22 + RAL	-	●	(2)	27 mm	
	Alu isolé ou extrudé	22 + RAL	-	●	(2)	27 mm	

* Selon modèles.

(1) Possibilité d'intégrer des lames hublots ou d'aération. (2) Cadre du hublot en Alunox en option.

Portes de garage enroulables



Porte de garage enroulable gamme Résidence RAL 7016

MOTORISATION

5 ANS
GARANTIE

PIÈCES
MAIN-D'ŒUVRE
DÉPLACEMENT

7 ANS
GARANTIE

PIÈCES

Voir modalités des garanties auprès
de votre revendeur



*Extension de garantie Somfy possible : 10 ans pièces.



Nos portes de garage enroulables permettent une pose simple et rapide, tout en optimisant votre espace.

Elles sont manipulables en toute sécurité, grâce à leur manivelle de secours et le système anti-écrasement.



Optimisation de l'espace



Sécurisées

Manivelle de secours
Système anti-écrasement



Pose simple et rapide



Motorisé

15

COLORIS
AU CHOIX
(voir p. 102)

Selon modèles

2

TYPES
DE LAMES

3

VERSIONS
DE COFFRES

Selon modèles

Nos différentes gammes de portes de garage enroulables sont pensées pour chacun et pour répondre à toutes vos demandes, de la plus simple à la plus exigeante, nous vous proposons **3 niveaux de gamme** :

Gamme Pavillon

Une gamme aux valeurs sûres

Gamme ID'AL

Large choix de personnalisation et la possibilité d'intégrer des lames hublots ou d'aération

Gamme Résidence

Alarme intégrée

Domotique possible

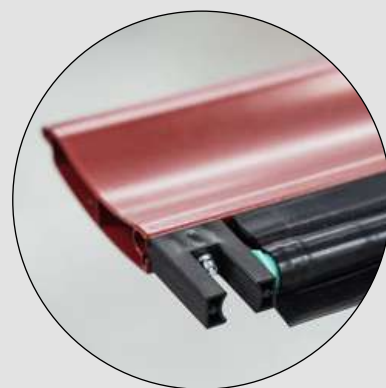

La barre palpeuse généralisée sur tous nos modèles enroulables est une véritable sécurité. La porte s'arrête en cas d'obstacle, remonte pour libérer l'objet et évite ainsi l'écrasement.

NUANCIER



Porte de garage enroulable RAL 7016

GAMME PAVILLON

. TABLIER, CAISSON, COULISSE ET LAME FINALE

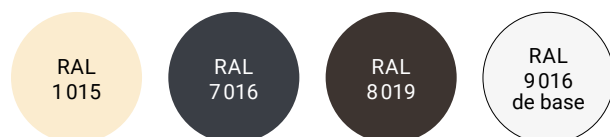

GAMMES ID'AL & RÉSIDENCE

. TABLIER

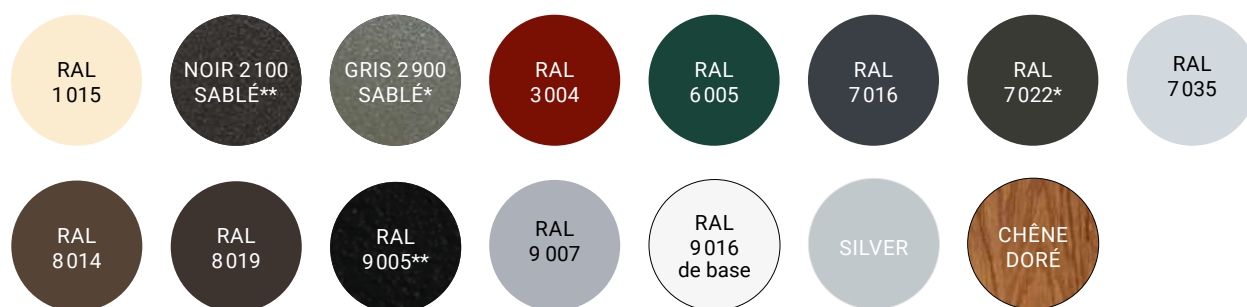

* Hors Standard

** Hors Standard, limité à 8 m² et 3,5 m de large

. ENCADREMENT, CAISSON, LAME FINALE ET COULISSE

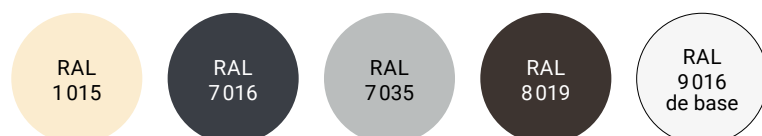

AUTRES RAL
RÉALISABLES
EN LAQUAGE

Les techniques de l'imprimerie ne permettent pas de restituer très exactement la couleur réelle. Coloris non contractuels. Vérifier le coloris choisi sur un nuancier RAL.

5 ANS
GARANTIE

**PIÈCES
MAIN-D'ŒUVRE
DÉPLACEMENT**

CARACTÉRISTIQUES

Portes de garage enroulables

Coffre pan coupé en aluminium

Section suivant la gamme choisie. Il possède à l'intérieur un axe motorisé qui enroule le tablier.

Tablier aluminium isolé

Il est composé de plusieurs lames suivant la hauteur de la porte.

Manœuvre de secours intérieure

Elle permet en cas de panne de monter ou descendre votre porte manuellement. (Existe en version extérieure)

Armoire de commande

Elle permet d'avoir un point de commande différent d'un émetteur. Lumière de courtoisie intégrée.

Coulisses aluminium

Elles maintiennent le coffre et guident le tablier lors de ses montées et descentes.

Barre palpeuse

Elle détecte les obstacles lors de la descente de la porte et évite un écrasement.



	Gamme Pavillon	Gamme ID'AL	Gamme Résidence (filaire ou radio)
Type de lame	14 x 55 mm	19 x 77 mm	19 x 77 mm
Hauteur Maxi (tableau)	2400 mm	2900 mm	4000 mm
Largeur Maxi (tableau)	3000 mm	3900 mm	5000 mm
Surface Maxi	-	-	16 m ²
Écoinçon Mini (largeur coulisse)	95 mm	98 mm	98 mm
Écoinçon Mini (largeur coulisse) si largeur > 4 m	-	-	150 mm
Retombée de linteau mini (hauteur coffre)	250 mm	300 mm	300 mm
Retombée de linteau mini (hauteur coffre) si hauteur > 2,9 m	-	360 mm	360 mm
Barre palpeuse	Filaire	Filaire	OUI (si radio)
Alarme	-	-	OUI (si radio)

Enroulables

GAMME PAVILLON

Une gamme proposant un excellent rapport qualité/prix, simple et rapide à poser.

4
COLORIS
AU CHOIX
(voir p. 102)



MOTORISATION
(voir p. 108)

Porte de garage enroulable RAL 9016



Optimisation de l'espace

Un encombrement minimisé avec un coffre de 250 mm et des lames de 55 mm.



Couleurs intemporelles

Peu de coloris pour des valeurs sûres.



Sécurisée

Manivelle de secours - Système anti-écrasement



Pose simple & rapide



Une commande simplifiée

Sa carte radio intégrée vous permet d'utiliser à votre convenance sa télécommande (2 incluses) ou un digicode.

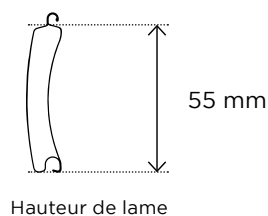
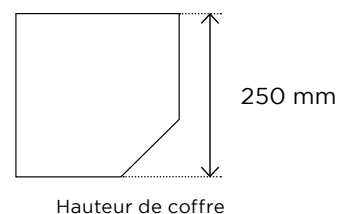

GAMME ID'AL

Une gamme élégante qui participe à l'esthétique de votre maison grâce aux nombreuses possibilités de personnalisation.

15
 COLORIS
 AU CHOIX
 (voir p. 102)



MOTORISATION
 (voir p. 108)

Double porte de garage enroulable RAL 9016, lame hublot (porte de gauche) et lame aération (porte de droite)

Lames d'aération



Robustesse

Grâce à ses lames de 77 mm et un coffre de 300 ou 360 mm.



Esthétisme & confort

Faites-vous plaisir grâce à un large choix de coloris et la possibilité d'intégrer des lames hublots ou d'aération.

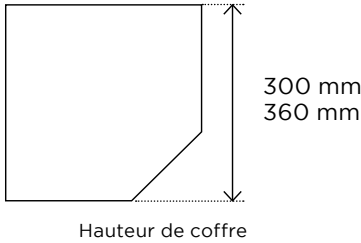

Hauteur de coffre



Sécurisée

Manivelle de secours - Système anti-écrasement



Une commande simplifiée

Sa carte radio intégrée vous permet d'utiliser à votre convenance sa télécommande (2 incluses) ou un digicode.

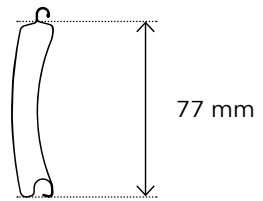

Hauteur de lame

Enroulables

GAMME RÉSIDENCE AVEC ALARME INTÉGRÉE

Une gamme sophistiquée et élégante qui participe à l'esthétique de votre maison, en améliorant sa sécurité.

15
COLORIS
AU CHOIX
(voir p. 102)



Porte de garage enroulable RAL 8019



Robustesse

Grâce à ses lames de 77 mm et un coffre de 300 ou 360 mm.



Esthétisme & confort

15 coloris au choix et possibilité de lames hublots ou d'aération.



Une commande simplifiée

Sa carte radio intégrée vous permet d'utiliser la télécommande (2 incluses) ou le digicode. **Possibilité domotique.**



Sécurisée

Une alarme intégrée pour alerter en cas de tentative d'intrusion (en option). Manivelle de secours - Système anti-écrasement.

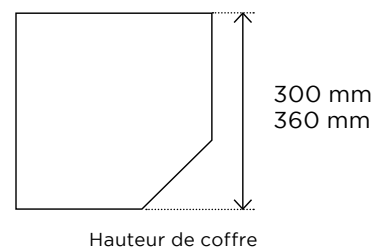

Hauteur de coffre

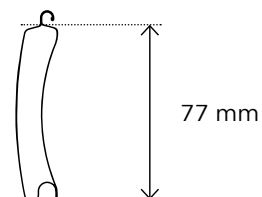

Hauteur de lame

GAMME RÉSIDENCE FILAIRE

Idéale pour une porte de garage secondaire. Une utilisation facilitée par un contacteur à clé (en extérieur) et son double bouton (en intérieur).

15

COLORIS
AU CHOIX
(voir p. 102)



MOTORISATION
(voir p. 108)



Porte de garage enroulable RAL 7016



Robustesse

Grâce à ses lames de 77 mm et un coffre de 300 ou 360 mm.



Esthétisme & confort

15 coloris au choix et possibilité de lames hublots ou d'aération.



Sans ondes radio

Une utilisation facilitée par un contacteur à clé (en extérieur) et son double bouton (en intérieur).



Commande 100 % filaire

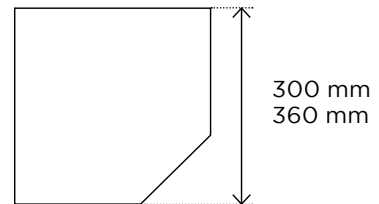

Hauteur de coffre

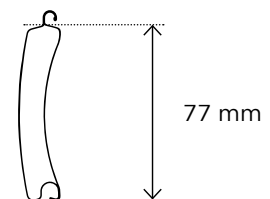

Hauteur de lame

MOTORISATIONS & DOMOTIQUES

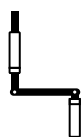

Manœuvre de secours

En cas de panne de courant, une manœuvre de secours vous permet d'ouvrir votre porte.



Digicode Radio

Plus besoin que chaque membre de la famille ait sa propre télécommande.



Alarme incluse dans la gamme résidence radio

Un buzzer est intégré dans l'armoire de commande pour vous alerter en cas de tentative d'intrusion.



Domotique

Nos armoires de commande Rollixo (Somfy) et Sommer* sont compatibles à la domotique. Elles permettent d'ouvrir ou de fermer la porte à distance et de connaître sa position en temps réel.

*Seulement avec micromodule Delta Dore.

. AUTOMATISMES



somfy.

. Armoire de commande ROLLIXO

- . Boîtier de commande mural avec lumière de courtoisie.
- . Barre palpeuse radio.
- . Alarme intégrée.
- . Disponible en version IO et RTS (gamme Résidence radio)
- . Compatible domotique.



. Armoire de commande TÉLÉCO

- . Boîtier de commande mural avec lumière de courtoisie
- . Barre palpeuse filaire (gammes ID'AL & Pavillon).



. Boîtier de commande SOMMER

- . Boîtier de commande mural avec lumière de courtoisie.
- . Carte optionnelle et sur demande en gamme ID'AL.
- . Compatible domotique Delta Dore (via récepteur, non inclus).



. SÉCURITÉ

Option obligatoire si votre porte s'ouvre sur la voie publique



. Cellule de sécurité



. Feu de signalisation



AUTOMATISME

**5 ANS
GARANTIE**

PIÈCES
MAIN-D'ŒUVRE
DÉPLACEMENT



MOTORISATION

**7 ANS
GARANTIE**

PIÈCES **somfy.**
CHERUBINI

MOTORISATION

**5 ANS
GARANTIE**

MAIN-D'ŒUVRE
DÉPLACEMENT
somfy.
CHERUBINI

. CONFORT



somfy.

. Digicode

Disponible également en:



. Contacteur à clé

Inclus dans la gamme Résidence radio et filaire (optionnel en gammes ID'AL et Pavillon).



. Manœuvre de secours extérieure

Caisson posé à l'intérieur.



. Manœuvre de secours extérieure

Caisson posé à l'extérieur.



Portes de garage sectionnelles



Double porte de garage sectionnelle, gamme Résidence Torsion, RAL 9005, panneaux uni / polygrain

10 ANS
GARANTIE

PIÈCES

MOTORISATION

7 ANS
GARANTIE

PIÈCES



MOTORISATION

5 ANS
GARANTIE

PIÈCES





Nos portes de garage sectionnelles par leur faible encombrement, facilitent l'aménagement du garage.

Réalisée avec des matériaux et des mécanismes de qualité, notre gamme peut supporter les grandes dimensions: idéale pour un garage de grande largeur jusqu'à 5 m.

Notre modèle personnalisable Full Vision offre la possibilité d'harmoniser l'ensemble des fermetures extérieures.



Faible encombrement



Isolantes et durables

Panneaux isolés de 40 mm



Portillon intégré

En option (p. 116)



Connectables

12

COLORIS
AU CHOIX
(voir p. 112)

5

DÉCORS
AU CHOIX
(voir p. 112)

**HUBLOTS
ET DÉCORS
ALUNOX**
(voir p. 117)

Nos différentes gammes de portes de garage sectionnelles sont pensées pour chacun et pour répondre à toutes vos demandes, de la plus simple à la plus exigeante, **nous vous proposons 2 niveaux de gamme :**

Gamme Pavillon TRACTION

Pour un faible encombrement

Gamme Résidence TORSION

Spéciales grandes dimensions

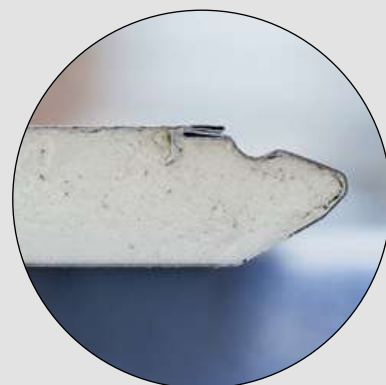

Les panneaux des portes de garage sectionnelles et latérales sont composés de 2 feuillards en acier repliés qui recouvrent la mousse isolante. Ce repliage permet une protection de votre porte et de l'ouverture des panneaux.

NUANCIER

GAMMES PAVILLON & RÉSIDENCE

De base : panneaux thermolaqués

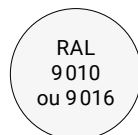

DE BASE
Selon aspect



RAL 7016
au prix du blanc sur les panneaux uni/polygrain et ligné/polygrain

Deep Mat

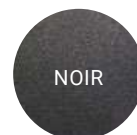

NOIR



GRIS ANTHRACITE

Préférentiels satinés



RAL 1015

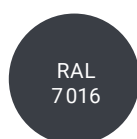

RAL 7016

Autres panneaux

Fines textures



RAL 7016 SABLÉ



RAL 9005 SABLÉ



GRIS 2900 SABLÉ



RAL 7006 SABLÉ



RAL 7039 SABLÉ



NOIR 2100 SABLÉ

Finition plaxée



CHÊNE DORÉ



AUTRES RAL RÉALISABLES EN LAQUAGE

Avec film protecteur 115 µ
Uniquement en polygrain

DÉCORS

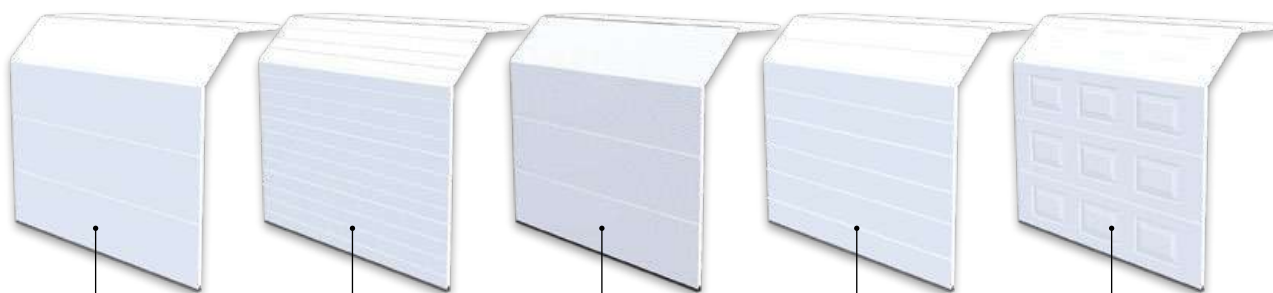

Uni

Ligné

Micro nervuré
Disponible uniquement en aspect polygrain.
Chêne doré non disponible.

Avec gorge

À cassette
Option décor à cassette:
- aspect woodgrain
- chêne doré non disponible

FACE EXTÉRIEURE : 3 aspects



Polygrain (9016)

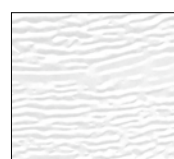

Woodgrain (9010)



Deep Mat

FACE INTÉRIEURE : Aspect stucco et décor ligné en coloris blanc



Stucco Ligné

Les techniques de l'imprimerie ne permettent pas de restituer très exactement la couleur réelle. Coloris non contractuels. Vérifier le coloris choisi sur un nuancier RAL. FT : Fine texture

CARACTÉRISTIQUES

10 ANS
GARANTIE
PIÈCES

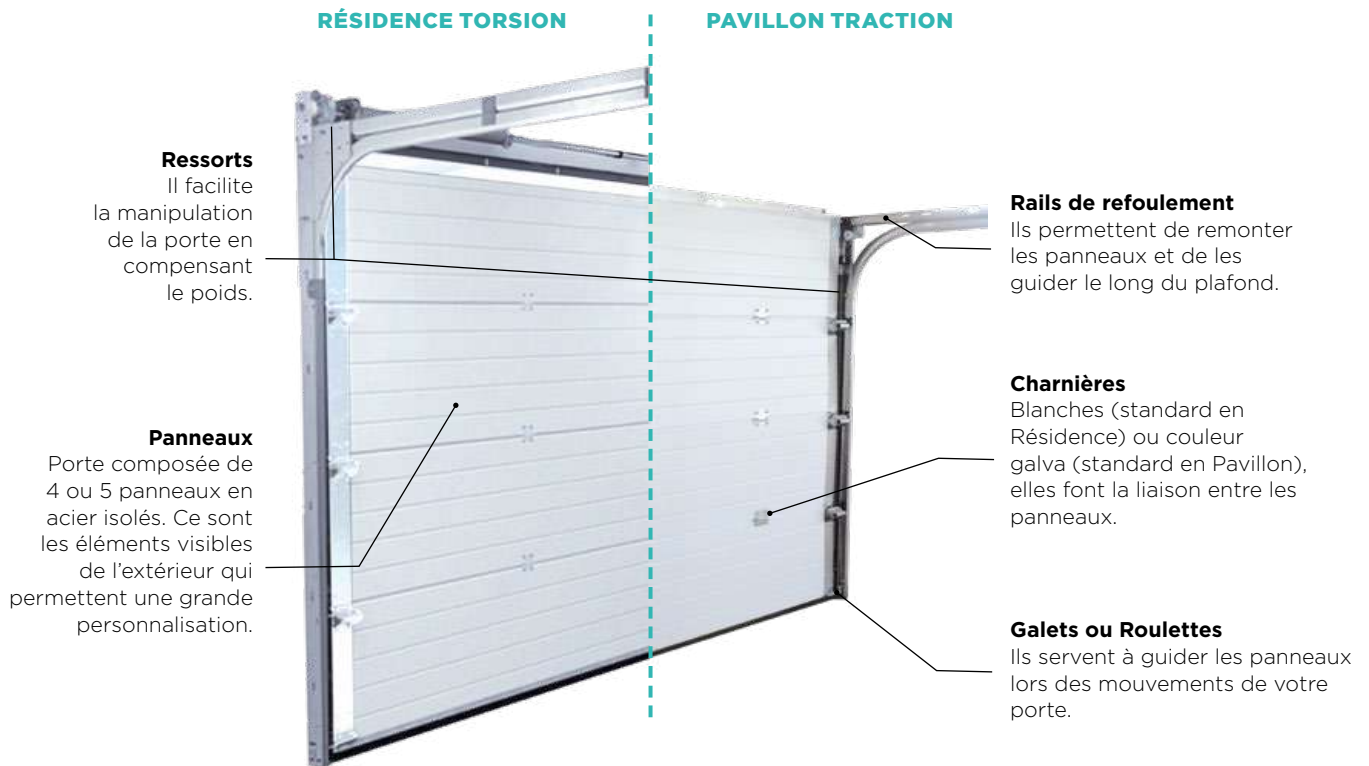

	Gamme Pavillon		Gamme Pavillon Home O*		Gamme Résidence (ressort avant)		Gamme Résidence (ressort arrière)	
Hauteur maxi (Tableau)	2500 mm		2500 mm		3000 mm		3000 mm	
Largeur maxi (Tableau)	5000 mm		5000 mm		5000 mm		5000 mm	
Retombée de Linteau	Manuelle	Motorisée	Manuelle	Motorisée	Manuelle	Motorisée	Manuelle	Motorisée
	102 mm	111 mm	0 mm	0 mm	190 mm	190 mm	75 mm	120 mm
Écoinçon Mini	95 mm		0 mm		95 mm		95 mm	

Refoulement
(Profondeur du garage**) Suivant la manœuvre choisit (manuelle ou motorisée) et la marque du moteur.

* En porte de garage Home O, il s'agit d'une pose en tunnel. Prévoir une perte de passage de 120 mm en hauteur + 85 mm de chaque côté.

** Attention aux tuyaux, poutres... qui pourraient gêner la mise en place des rails.

Certaines dimensions peuvent ne pas être réalisables en fonction de la surface de la porte.

Sectionnelles

GAMME PAVILLON TRACTION

Des portes de garage avec un faible encombrement qui faciliteront l'aménagement de votre garage.

12

COLORIS
AU CHOIX
(voir p. 112)



MOTRISABLE
(voir p. 120)



Porte de garage sectionnelle RAL 7016, panneaux uni / polygrain, hublots carrés Alunox (voir p. 117)



Qualité

Une porte durable avec ses panneaux isolés de 40 mm.



Étanchéité

L'ajout d'un joint périphérique vous assure une excellente étanchéité.



Gain de place

Une hauteur de passage optimisée (pas de panneau qui redescend) pour cette porte manuelle ou motorisée.



Disponible en:

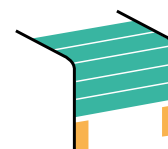

Ressort Traction

Disponible en Home 0: Il s'agit d'une pose en tunnel. Prévoir une perte de passage de 120 mm en hauteur + 85 mm de chaque côté.

GAMME RÉSIDENCE TORSION

Une gamme idéale pour un garage de grande largeur.

12

COLORIS
AU CHOIX
(voir p. 112)



MOTORISABLE
(voir p. 120)



Porte de garage sectionnelle RAL 7022, panneaux uni / polygrain



Résistante

Une porte réalisée avec des matériaux et des mécanismes de qualité pour supporter les grandes dimensions.



Étanchéité

L'ajout d'un joint périphérique vous assure une excellente étanchéité.



Mécanisme

Un système de ressort à torsion qui a fait ses preuves depuis des années sur le marché.

5 m

Grande dimension

Jusqu'à 5 mètres de longueur.



Disponible en :

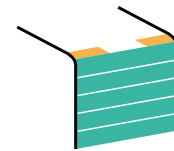

Ressort Torsion avant*

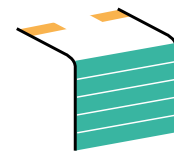

Ressort Torsion arrière*

*Choix selon retombée de linteau

“ Nous travaillons en partenariat avec de nombreux professionnels, revendeurs et installateurs. Ils sauront vous conseiller sur le produit le plus adapté à votre projet. ”

Sectionnelles

AVEC PORTILLON

Nouveauté
2023

“ Le portillon est basé sur la gamme Pavillon Traction et en reprend les qualités. Idéal lorsque l'on veut entrer et sortir à pied de son garage avec un vélo, une poussette, ranger ses courses...

Le portillon peut être décentré à droite ou à gauche sans plus-value. ”



Qualité

Une porte durable avec ses panneaux isolés de 40 mm.



Étanchéité

L'ajout d'un joint périphérique vous assure une excellente étanchéité.



Gain de place

Une hauteur de passage optimisée (pas de panneau qui redescend) pour cette porte manuelle ou motorisée.



Personnalisable

Avec des hublots ou des inserts. Disponible avec panneaux unis et finition woodgrain, polygrain ou deep mat.



- 1 Seuil plat avec joint portillon et joint d'étanchéité sol
- 2 Ferme-porte en applique avec réglages accessibles
- 3 Sécurité portillon
- 4 Profil encadrement aluminium intérieur avec bouchons anti pince doigt
- 5 Serrure 3 points
- 6 Cylindre bouton
- 7 Pion anti-affaissement

. HUBLOTS & INSERTS

Nous vous proposons de personnaliser vos hublots selon vos envies.

Nos hublots sont disponibles en **simple, double vitrage ou en PMMA.**

Pour toutes les formes et dimensions non standards, n'hésitez pas à nous consulter.

Non disponibles sur les panneaux à cassettes.



. DÉCORS ALUNOX

Les dimensions des décors sont adaptées à la taille de votre porte pour répondre au mieux à l'harmonie de votre maison.

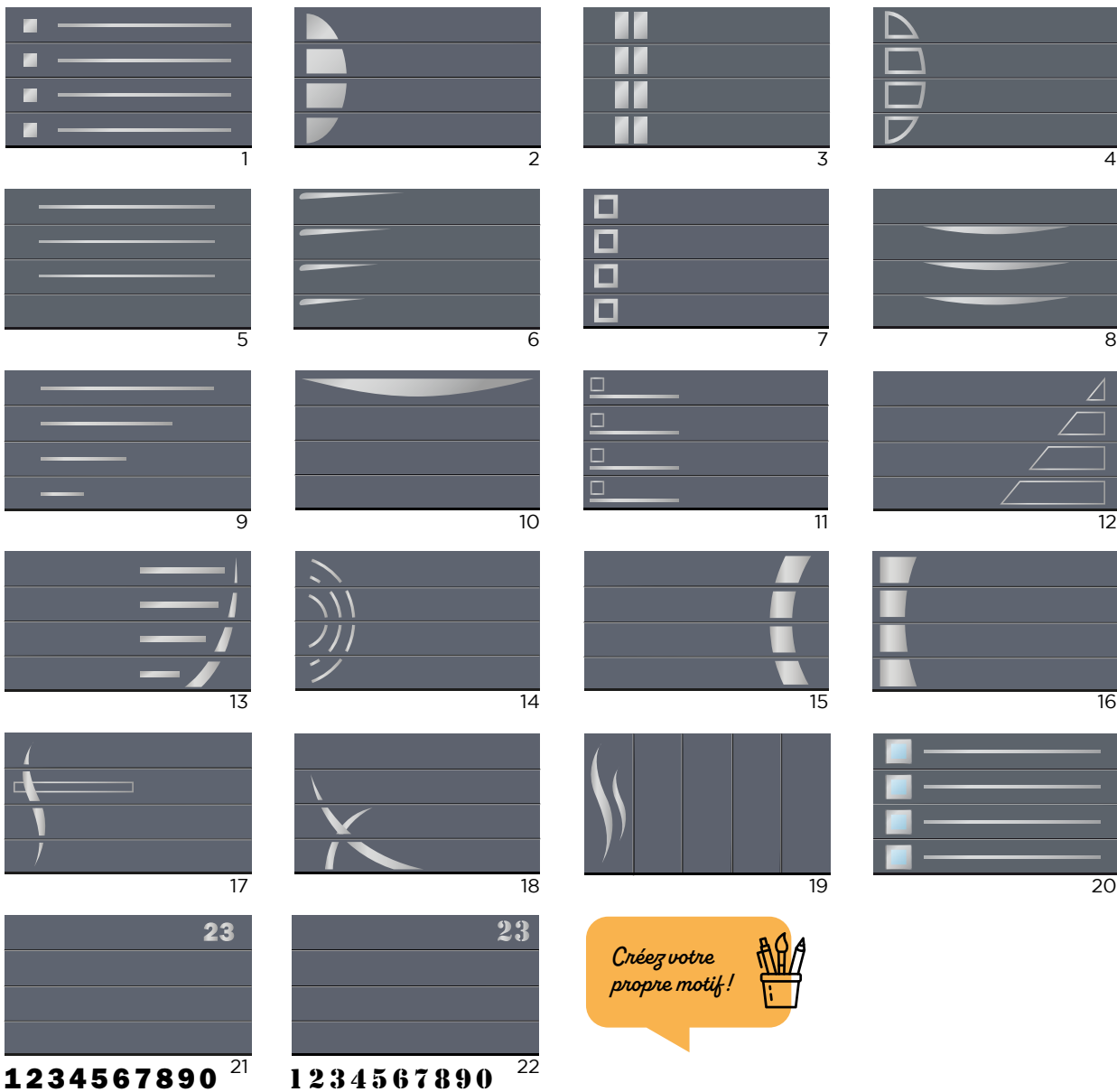

Sectionnelles

FULL VISION: COORDONNÉ & PERSONNALISABLE

Le Full Vision est un panneau spécifique pour les portes de garage sectionnelles traction.

Il est disponible en deux versions: vitrage seul ou vitrage + tôle.



17
DÉCORS
TÔLÉS
AU CHOIX

23
COLORIS
(DÉCORS
TÔLÉS)

Porte de garage sectionnelle RAL 7016,
décor tôle Oléa RAL 5003



Large choix de personnalisation

Ce panneau offre une touche esthétique, grâce à la tôle découpée laser.



Plus de lumière

Apporte plus de clarté dans le garage que des hublots.

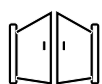

Coordonnée

Offre la possibilité d'harmoniser l'ensemble des fermetures extérieures.

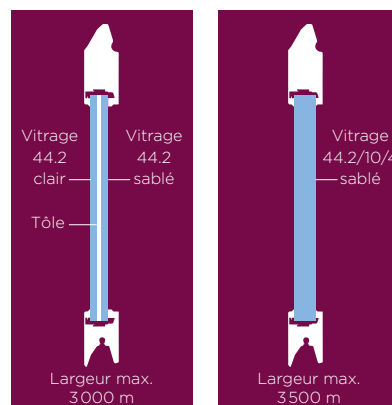

Vitrage + tôle

Double vitrage



12
 COLORIS
 AU CHOIX
 (voir p. 112)

Porte sectionnelle noir 2100 sablé,
 décor tôle rond bleu canon

. DÉCORS TÔLÉS

Créez votre propre motif!

ELLIPSE	ROND	DEMI-LUNE	BULLE DE SAVON	TÉTRIS
CARRÉ	GALET	HYLAS	FEUILLAGE	ÉPIS
TRESSE	KUBIK	TROPIC	DUNE	NASTUS
			TÉTRIS	OLÉA

. NUANCIER DÉCORS TÔLÉS

Les techniques de l'imprimerie ne permettent pas de restituer très exactement la couleur réelle. Coloris non contractuels. Vérifier le coloris choisi sur un nuancier RAL. FT: Fine texture.

Sectionnelles

MOTORISATIONS & DOMOTIQUES



Manœuvre de secours

En cas de panne de courant, une manœuvre de secours vous permet d'ouvrir votre porte. Nous proposons également l'**option batterie de secours** selon les moteurs.



Digicode Radio

Plus besoin que chaque membre de la famille ait sa propre télécommande.



Alarme

Une alarme peut être ajoutée (suivant les motorisations et type de porte) et ainsi alerter en cas de tentative d'intrusion.



Domotique

Nos motorisations Somfy et Sommer sont compatibles avec la domotique.

MOTORISATION

5 ANS
GARANTIE

MAIN-D'ŒUVRE
DÉPLACEMENT

somfy **SOMMER**

7 ANS
GARANTIE

PIÈCES

3 ANS
GARANTIE

MAIN-D'ŒUVRE
DÉPLACEMENT

DEA

5 ANS
GARANTIE

PIÈCES

. MOTEURS



SOMMER

. Moteur Pro / Pro +

Boîtier de commande déporté qui permet une commande manuelle au mur.

Uniquement ce moteur pour une porte de garage sectionnelle avec portillon



somfy

. Moteur Dexxo

Boîtier de commande qui permet une compatibilité avec la domotique Somfy et Rollixo.



DEA

. Moteur Space

Boîtier de commande déporté pour une compatibilité avec nos portails de clôture.

. SÉCURITÉ

Option obligatoire si votre porte s'ouvre sur la voie publique.



. Cellule de sécurité



. Feu de signalisation

. CONFORT



. Buzzer Alarme

En option sur moteur



. Digicode

Disponible également en **somfy** et **DEA**



. Récepteur Delta Dore

Il rend compatible le moteur avec la domotique Delta Dore.

En option sur moteur **SOMMER**



. Batterie de secours

En option sur moteur



. Manœuvre de secours extérieure

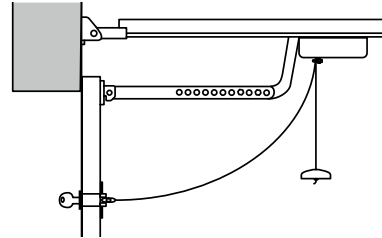

Pratique!

La domotique ne sert pas seulement à allumer une lumière ou ouvrir une porte de garage. Il est possible d'utiliser la commande vocale pour que le garage s'ouvre quand on approche de la maison. Elle nous permet aussi de vérifier si la porte est bien fermée.

Portes de garage latérales



Porte de garage latérale RAL 7016, panneaux uni / polygrain

10 ANS
GARANTIE

PIÈCES

MOTORISATION

7 ANS
GARANTIE

PIÈCES

SOMMER



Préférez une porte de garage latérale si vous avez besoin d'un accès piéton. Il s'agit d'un portillon (si manuelle) ou d'une ouverture partielle (si motorisée) vous permettant un accès plus rapide au garage sans ouvrir la porte complètement.

Cette fonction est très pratique quand le garage sert d'accès régulier entre votre maison et votre extérieur.



Praticité

Accès piéton facilité



Isolantes et durables

Panneaux isolés de 40 mm



Personnalisables



Motorisables

12

COLORIS
AU CHOIX
(voir p. 124)

5

DÉCORS
AU CHOIX
(voir p. 124)

**HUBLOTS
ET DÉCORS
ALUNOX**
(voir p. 117)

Toutes nos portes de garage sont produites à la commande, sur-mesure. Chaque panneau est découpé et assemblé manuellement pour un produit unique.



NUANCIER

De base : panneaux thermolaqués

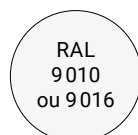

DE BASE
Selon aspect

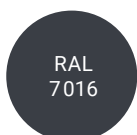

RAL 7016
au prix du blanc sur les panneaux
uni/polygrain et ligné/polygrain

Deep Mat

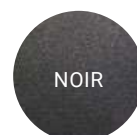

NOIR



GRIS
ANTHRACITE

Préférentiels



RAL
1015

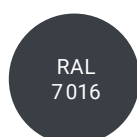

RAL
7016

Autres panneaux

Fines textures

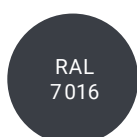

RAL
7016

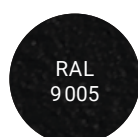

RAL
9005



GRIS 2 900
SABLÉ



RAL 7006
SABLÉ



RAL 7039
SABLÉ



NOIR 2 100
SABLÉ

Finition plaxée



CHÊNE
DORÉ



AUTRES RAL
RÉALISABLES
EN LAQUAGE

Avec film protecteur 115 µ
Uniquement en polygrain

DÉCORS

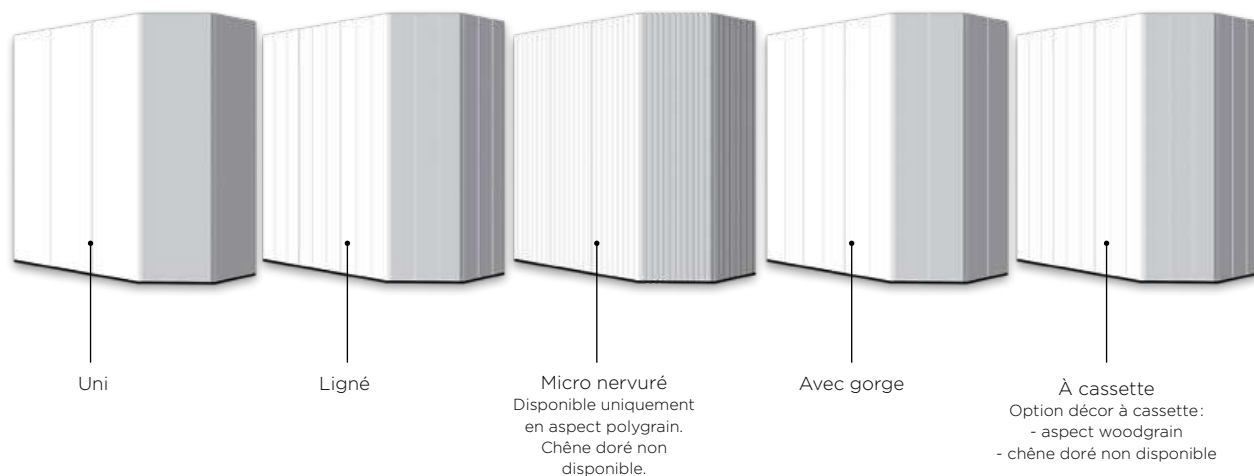

Uni

Ligné

Micro nervuré
Disponible uniquement
en aspect polygrain.
Chêne doré non
disponible.

Avec gorge

À cassette
Option décor à cassette:
- aspect woodgrain
- chêne doré non disponible

FACE EXTÉRIEURE : 3 aspects



Polygrain
(9016)

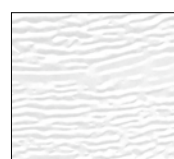

Woodgrain
(9010)



Deep Mat

FACE INTÉRIEURE : Aspect stucco et décor ligné en coloris blanc



Stucco Ligné

CARACTÉRISTIQUES

Précadre fourni pour simplifier la pose.

10 ANS
GARANTIE
PIÈCES

2 ANS
GARANTIE
MAIN-D'ŒUVRE
DÉPLACEMENT

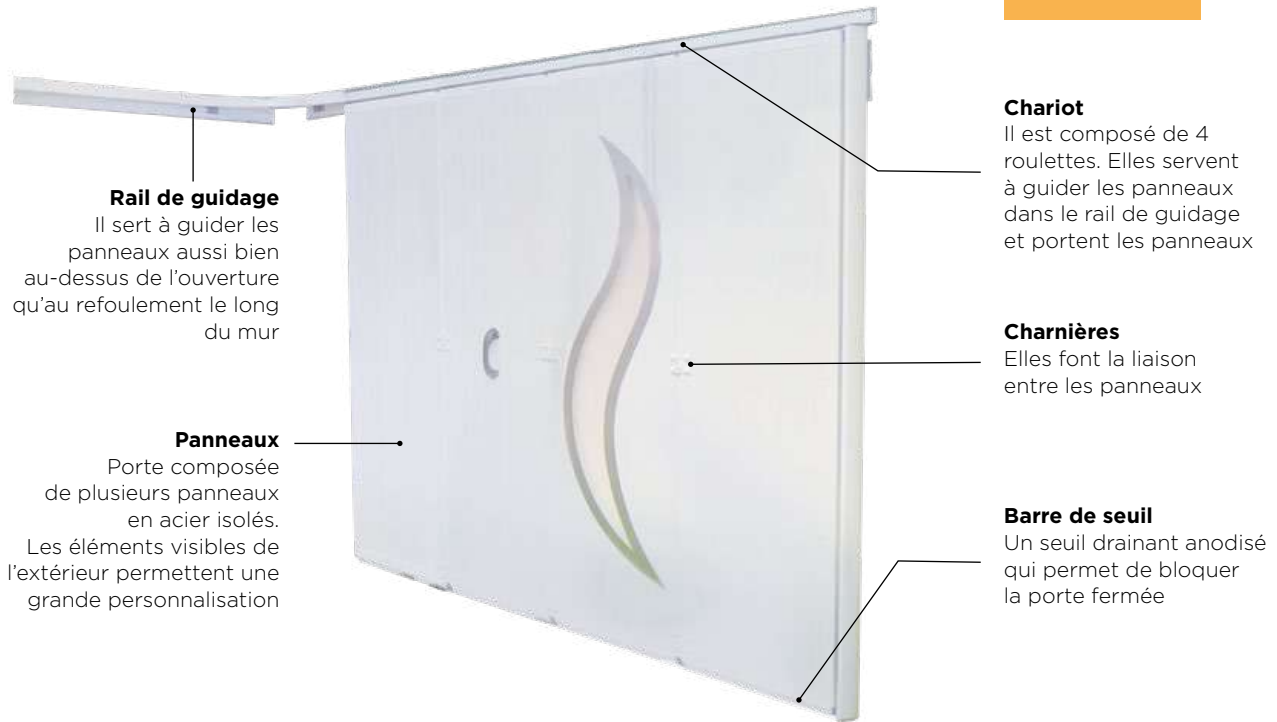

	Manuelle		Motorisée		
	Portillon refoulement	Portillon opposé refoulement	Moteur fixé au mur de refoulement	Moteur fixé au linteau en tirant	Moteur fixé au linteau en poussant
Hauteur Maxi (Tableau)	2500 mm (2000 mm mini)		3000 mm		
Largeur Maxi (Tableau)	4000 mm		4000 mm		
Retombée de Linteau	100 mm		110 mm		
Écoinçon Mini Côté Refoulement *	220 ≤ et ≤ 350 mm	220 mm	220 ≤ et ≤ 600 mm	870 mm	220 mm
Écoinçon Mini Côté Passage **	80 mm	80 mm	100 mm	100 mm	530 mm
Refoulement	Il dépend du type de manœuvre et de l'écoinçon côté refoulement				

* Le côté refoulement est le côté où la porte va coulisser devant le mur.

** Le côté passage est le côté laissé libre par la porte dédiée au passage.

Latérales

LE CHOIX PRATIQUE!

Une ouverture piétonne intégrée pour un accès plus rapide à son garage.

12
COLORIS
AU CHOIX
(voir p. 124)



MOTRISABLE
(voir p. 127)

Porte de garage latérale RAL 9016, panneaux uni / polygrain, hublot personnalisé selon votre choix



Qualité

Une porte durable avec ses panneaux isolés de 40 mm.



Étanchéité

Grâce à ses joints périphériques, et notamment un joint articulé côté fermeture qui se rabat contre la porte, c'est l'assurance d'une bonne étanchéité.



Praticité

Un portillon piéton avec serrure 3 points en manuel et une ouverture programmable en version motorisée.



MOTORISATIONS & DOMOTIQUES

MOTORISATION

5 ANS
GARANTIE

MAIN-D'ŒUVRE
DÉPLACEMENT

SOMMER

7 ANS
GARANTIE

PIÈCES



Digicode Radio

Plus besoin que chaque membre de la famille ait sa propre télécommande.



Alarme

Une alarme peut être ajoutée et ainsi alerter en cas de tentative d'intrusion.



Domotique

Notre motorisation Sommer avec le micromodule Delta Dore est compatible avec la domotique. Elle permet d'ouvrir et de fermer la porte à distance et de connaître sa position en temps réel.

. MOTEURS



SOMMER

. Moteur Pro / Pro +

Boîtier de commande déporté qui permet une commande manuelle au mur.

. SÉCURITÉ

Option obligatoire si votre porte s'ouvre sur la voie publique.



. Cellule de sécurité



. Feu de signalisation

. CONFORT



. Buzzer Alarme

En option sur moteur

SOMMER



SOMMER

. Digicode



. Récepteur Delta Dore

Il rend compatible le moteur avec la domotique Delta Dore.

En option sur moteur **SOMMER**

Portes de garage battantes

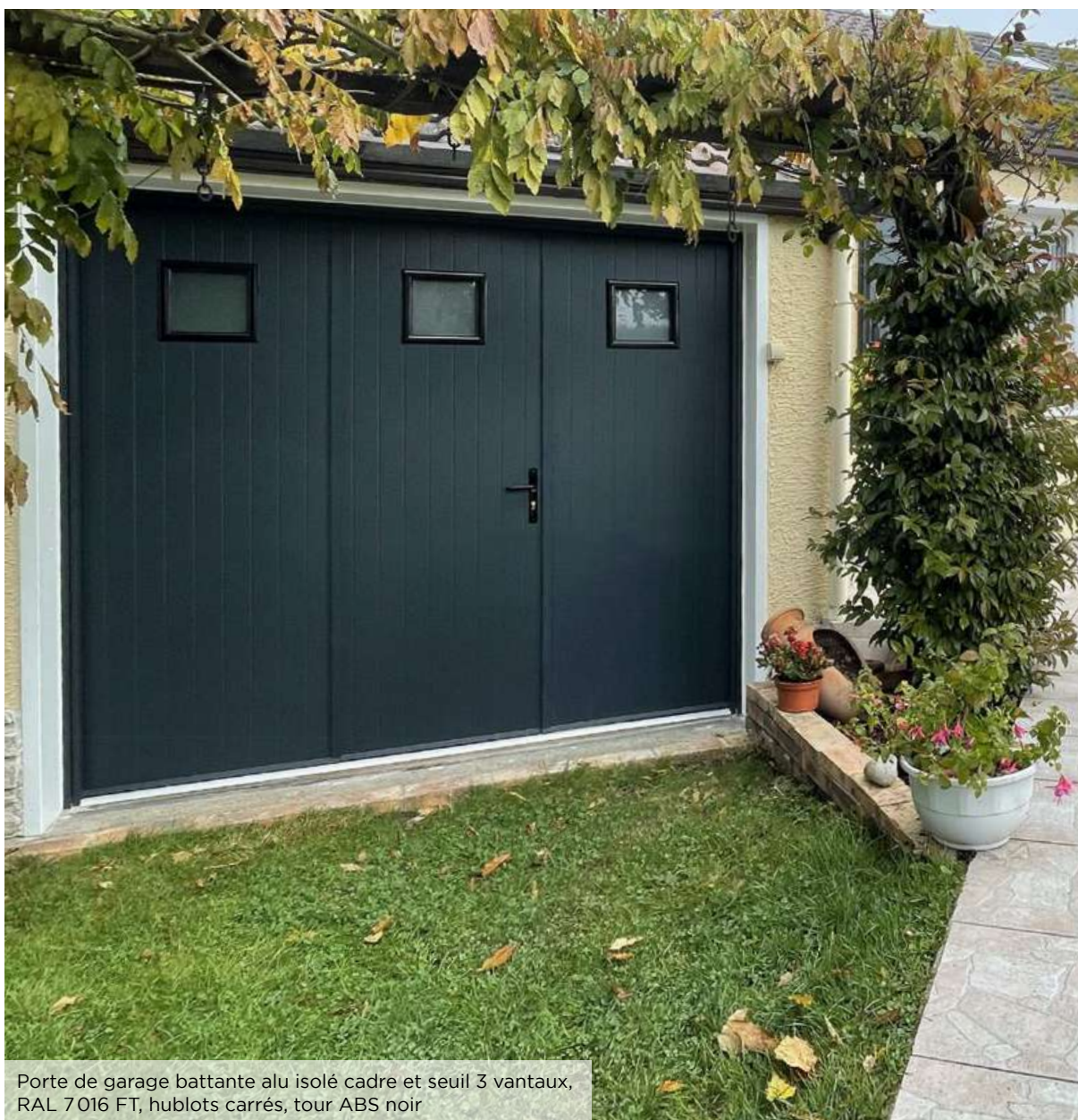

Porte de garage battante alu isolé cadre et seuil 3 vantaux, RAL 7016 FT, hublots carrés, tour ABS noir

10 ANS
GARANTIE
THERMO
LAQUAGE



La gamme des portes de garage battantes en aluminium vous séduira par sa robustesse. En alliant esthétique et qualité, elles offrent à l'habitat une apparence raffinée et authentique. Elles optimisent l'espace intérieur tout en harmonie. Les ouvrants de service facilitent l'utilisation quotidienne des ouvertures.



Pose facilitée

S'adaptent sur l'ensemble des chantiers



Norme PMR

Adaptées aux personnes à mobilité réduite



Sécurisées

Serrure 3 points carénée



Praticité

Accès piéton facilité

20

COLORIS
AU CHOIX
(voir p. 130)

3

FORMES
DE HUBLOTS
(voir p. 135)

Nos différentes gammes de portes de garage battantes sont pensées pour chacun et pour répondre à toutes vos demandes, de la plus simple à la plus exigeante, nous vous proposons 2 niveaux de gamme :

Gamme Pavillon

Double vantaux

Ouverture intérieure ou extérieure

Disponible en alu isolé ou extrudé

Gamme Résidence

En alu isolé

Avec cadre et seuil

Ouverture intérieure

Avec 2 à 4 vantaux

NUANCIER

PORTES DE GARAGE BATTANTES

GAMME PAVILLON ET RÉSIDENCE

. TEINTES STANDARDS

Satinés



20
COLORIS
AU CHOIX

Fines textures



. EN OPTION

Finition laquée



Autres RAL



Porte de garage battante alu Isolé avec pentures RAL 5003 FT, lames verticales

Les techniques de l'imprimerie ne permettent pas de restituer très exactement la couleur réelle. Coloris non contractuels. Vérifier le coloris choisi sur un nuancier RAL.

CARACTÉRISTIQUES

10 ANS
GARANTIE

**THERMO
LAQUAGE**

. GAMME PAVILLON ALU ISOLÉ OU EXTRUDÉ

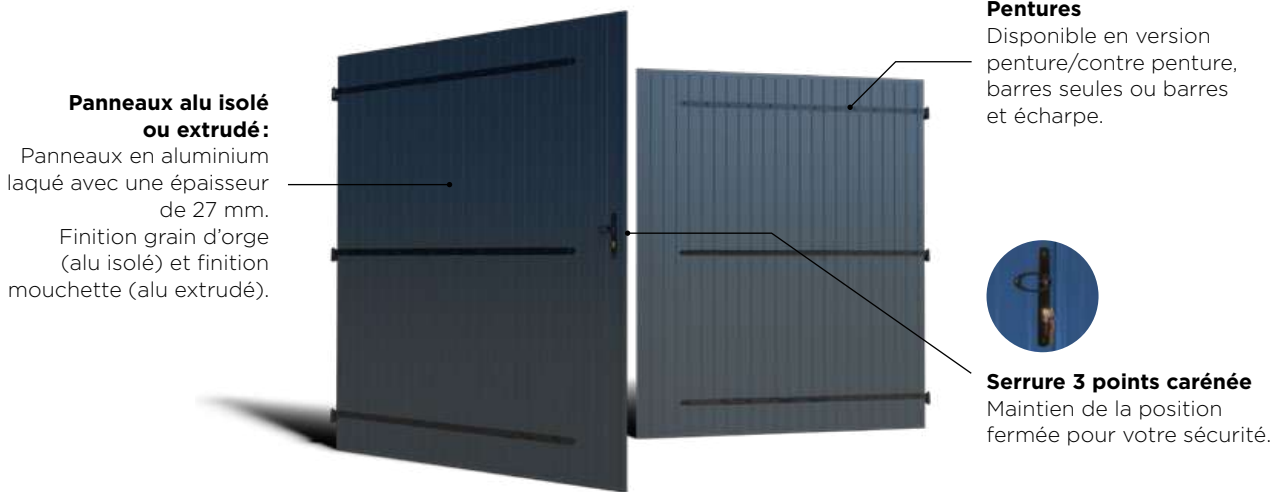

. GAMME RÉSIDENCE ALU ISOLÉ AVEC CADRE ET SEUIL



Battantes

GAMME PAVILLON ALU ISOLÉ OU EXTRUDÉ

Ses lignes pures apporteront douceur et élégance. Intemporelle, authentique et sobre, cette ouverture s'impose comme une valeur sûre. C'est par son style classique assumé que ce modèle se distingue.

20

COLORIS
AU CHOIX
(voir p. 130)



Porte de garage battante alu isolé avec pentures, RAL 9016, lames verticales



Isolation

Panneaux de 27 mm d'épaisseur avec âme isolante

2,7 m



Grandes dimensions

Jusqu'à 3 mètres de hauteur et 2,7 mètres de largeur



Sécurisée

Serrure 3 points carénée

. STRUCTURE

Profils en U coupés à 45° sur les 2 versions:
le détail inimitable!

ALU ISOLÉ

- Panneau aluminium laqué
- Finition Grain d'Orge
- Vertical, pas de 85 mm
- Horizontal, pas de 150 mm
- Épaisseur: 27 mm
- Âme isolante rigide: renforce l'isolation

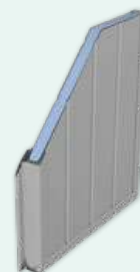

ALU EXTRUDÉ

- Panneau aluminium laqué
- Finition Mouchette
- Pas de 72,5 mm
- Épaisseur: 27 mm





Porte de garage battante alu isolé avec pentures, RAL 7016 FT, lames verticales

. CONFIGURATIONS



Vue extérieure:
avec pentures

Faites de votre ouverture de garage une pièce unique

La porte de garage alu isolé ou extrudé est disponible en penture/contre-penture, barres seules et barres écharpes.

Avec des lames verticales ou horizontales dans sa version alu isolé, habillez votre extérieur selon vos goûts et vos couleurs!

Forme disponible en:

Droit Cintré Biàis

Versions disponibles en:

Penture/
Contre penture Barres Écharpe Lames verticales
ou horizontales

Battantes

GAMME RÉSIDENCE ALU ISOLÉ AVEC CADRE ET SEUIL

Une porte de garage qui séduit pour son style moderne, ses lignes épurées et ses finitions impeccables.

20
COLORIS
AU CHOIX
(voir p. 130)

3
FORMES
DE HUBLOTS



Porte de garage battante 3 vantaux RAL 9006 FT, lames horizontales pas de 150 mm, hublots Alunox



Isolation

Panneaux de 27 mm d'épaisseur avec âme isolante



Norme PMR

Le seuil, aux normes PMR répond aux impératifs liés à la mobilité réduite



Grandes dimensions

Jusqu'à 3 mètres de hauteur et de largeur

. STRUCTURE

- Panneau Aluminium laqué
- Finition Grain d'Orge
- Épaisseur: 27 mm

Une âme isolante rigide:
une solution d'isolation propice aux économies d'énergie.

Profils en U coupés à 45°:
le détail inimitable!



. CONFIGURATIONS



Lames verticales
Pas de 85 mm

Vue extérieure



Lames horizontales
Pas de 150 mm

Vue intérieure

SENS D'OUVERTURE

> tirant de l'intérieur

2 VANTAUX
(Longueur maximum 2200 mm)

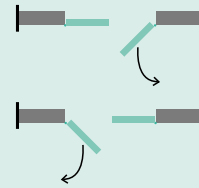

3 VANTAUX
(Longueur maximum 2600 mm)

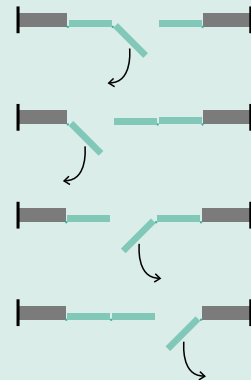

4 VANTAUX
(Longueur maximum 3000 mm)

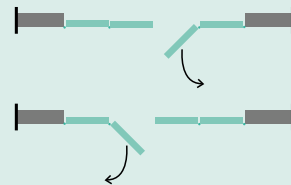

. HUBLOTS

☺ Nous vous proposons de personnaliser vos hublots selon vos envies.

Nos hublots sont disponibles en **simple ou double vitrage** ou en **PMMA**.

Pour toutes les formes et dimensions non standards, n'hésitez pas à nous consulter. ”

Tailles des hublots selon leurs formes



Ø 315 mm



300 x 300 mm

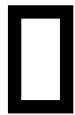

240 x 372 mm

Hublots ABS / PMMA sablé



Noir ou Blanc au choix

Hublots ABS / vitrage



simple vitrage 55.2 opale
Noir ou Blanc au choix



Double vitrage 33.2/8/4 sable
Noir ou Blanc au choix

Hublots Alunox



PMMA sablé

> Partie extérieure: Alunox

> Partie intérieure: ABS Noir ou Blanc

DC, c'est aussi du Design Coordonné



- . Volets coulissants p. 90
- . Porte de garage Full Vision p. 118
- . Jardinière Cuba p. 137
- . Applique Panama p. 137

Les produits sont coordonnés avec un remplissage tôle aluminium design Tresse.

20

COLORIS
AU CHOIX

17

DÉCORS
AU CHOIX
(voir p. 119)



. Jardinière Cuba

- . En aluminium thermolaqué
- . Dimensions:
H 600 x L 500 x P 500 mm, bac de 70 litres



. Applique Panama

- . En aluminium thermolaqué
- . Dimensions au choix:
H 600 x L 140 x P 84 mm
ou H 300 x L 140 x P 84 mm



. Habillage Climatiseur Habillage Pompe à Chaleur Agua

- . En aluminium thermolaqué
 - . Dimensions au choix : H 800 x L 1000 x P 600 mm,
H 1100 x L 1000 x P 600 mm ou H 1200 x L 1200 x P 600 mm
 - . À fixer en hauteur ou au sol
- (présenté ici en remplissage tôle aluminium design Épis)

Index

Accessoires	Volets battants	p. 88
Applique Panama	Design coordonné	p. 137
Arrêts	Accessoires volets battants	p. 89
Brise-soleil orientable	Protection solaire volets roulants	p. 36
BSO GM 200	Protection solaire volets roulants	p. 37
BSO MV 90	Protection solaire volets roulants	p. 37
BSO VR 90	Protection solaire volets roulants	p. 37
Caisson Agora	Protection solaire volets roulants	p. 41
Caisson Sensei	Protection solaire volets roulants	p. 41
Coffres traditionnels	Volets roulants	p. 24
Coffres tunnels & demi-coffres	Volets roulants	p. 20
Coffres tunnels avec volet intégré	Volets roulants	p. 22
Décor Alunox	Porte de garage sectionnelle	p. 117
Décor tôle	Volets battants aluminium	p. 64
Design coordonné	-	p. 136
Équerres	Accessoires volets battants	p. 88
Full Vision	Porte de garage sectionnelle	p. 118
Gamme 24 mm Confort	Volets battants PVC	p. 70
Gamme 24 mm Standard	Volets battants PVC	p. 66
Gamme 28 mm Excellence	Volets battants PVC	p. 74
Gamme aluminium cadre mécanique	Volets battants aluminium	p. 60
Gamme aluminium cadre mécanique	Volets coulissants	p. 93
Gamme aluminium extrudé	Volets battants aluminium	p. 56
Gamme aluminium isolé	Volets battants aluminium	p. 52
Gamme aluminium isolé	Volets coulissants	p. 93
Gamme cadre PVC soudé	Volets battants PVC	p. 78
Gamme ID'AL	Porte de garage enroulable	p. 105
Gamme Pavillon	Porte de garage enroulable	p. 104
Gamme Pavillon Traction	Porte de garage sectionnelle	p. 114
Gamme PVC cadre soudé	Volets coulissants	p. 93
Gamme Résidence	Porte de garage enroulable	p. 106
Gamme Résidence alu isolé avec cadre et seuil	Porte de garage battante	p. 134
Gamme Résidence Torsion	Porte de garage sectionnelle	p. 115
Gamme standard alu isolé ou extrudé	Porte de garage battante	p. 132
Gonds	Accessoires volets battants	p. 89
Habillage climatiseur / Pompe à chaleur Agua	Design coordonné	p. 137
Hublots	Porte de garage battante	p. 135
Hublots et inserts	Porte de garage sectionnelle	p. 117
Isolation thermique extérieur	Volets roulants	p. 31
Jardinière Cuba	Design coordonné	p. 137
Lambrequins aluminium	Volets roulants	p. 45
Motorisation	Porte de garage enroulable	p. 108
Motorisation	Porte de garage sectionnelle	p. 120
Motorisation	Porte de garage latérale	p. 127
Motorisation	Volets roulants	p. 46
Motorisation	Volets battants	p. 84

Mousticoffre	Moustiquaires	p. 33
Moustipro enroulable latéral	Moustiquaires	p. 35
Moustipro enroulable vertical	Moustiquaires	p. 35
Moustipro intégré Réno	Moustiquaires	p. 33
Moustipro intégré réno solaire	Moustiquaires	p. 33
Moustipro plissé latéral	Moustiquaires	p. 35
Moustiquaires	Volets roulants	p. 32
Moustiquaires	Volets battants et coulissants	p. 94
Oban Radio	Motorisation volets battants	p. 85
Oban Sun	Motorisation volets battants	p. 85
Pentures	Accessoires volets battants	p. 88
Porte de garage battante	-	p. 128
Porte de garage enroulable	-	p. 100
Porte de garage latérale	v	p. 122
Porte de garage sectionnelle	-	p. 110
Précadre	Volets battants	p. 82
Réno Pro	Volets roulants	p. 29
Réno Pro Solaire	Volets roulants	p. 29
Réno XL	Volets roulants	p. 29
Réno'Max	Volets roulants	p. 29
RS100 Solar io	Motorisation volets roulants	p. 31
Screen	Protection solaire	p. 40
Serrures	Accessoires volets battants	p. 89
Solutions filaires	Motorisation volets roulants	p. 47
Solutions io	Motorisation volets roulants	p. 47
Solutions Meta	Motorisation volets roulants	p. 49
Solutions radio HZ	Motorisation volets roulants	p. 31
Solutions radio solaire	Motorisation volets roulants	p. 31
Solutions RTS	Motorisation volets roulants	p. 47
Solutions RX	Motorisation volets roulants	p. 49
Solutions X3D	Motorisation volets roulants	p. 48
Systèmes de fermeture	Accessoires volets battants	p. 88
Thermic Béton 28	Volets roulants	p. 21
Thermic Briquelite 28 ou 30	Volets roulants	p. 21
Thermic Elite 28 ou 30	Volets roulants	p. 21
Thermic Elite BSO	Volets roulants	p. 21
Tradi Chrono	Volets roulants	p. 23
Tradi Chrono solaire	Volets roulants	p. 23
Tradi Max	Volets roulants	p. 23
Tradi Pro	Volets roulants	p. 23
Tradi Pro solaire	Volets roulants	p. 23
Verrou	Accessoires volets battants	p. 89
Visio 50	Volets roulants	p. 26
Volets battants	-	p. 52
Volets battants aluminium	Volets battants	p. 52
Volets battants PVC	Volets battants	p. 66
Volets coulissants	-	p. 90
Volets roulants	-	p. 18
Volets roulants trapèze	Volets roulants	p. 44
YSLO Flex io	Motorisation	p. 87
YSLO sur-mesure io	Motorisation	p. 87



Votre distributeur

